

MINI 5-30 - U/O

gorenje

UDHËZIME PËR PËRDORIM

GEBRAUCHSANWEISUNG

UPUTE ZA UPOTREBU

INSTRUCTIONS FOR USE

UPUTE ZA UPOTREBU

УПАТСТВА ЗА УПОТРЕБА

UPUTSTVO ZA UPOTREBU

NAVODILO ZA UPORABO

UPUTSTVO ZA UPOTREBU

ALB

AUT

BIH

ENG

HRV

MKD

MNE

SLO











SRB

Për më shumë informata mbi sistemin e hedhjes së mbeturinave vizitoni qendrën tuaj për hedhjen e mbeturinave, apo tregtarin, tek i cili është blerë produkti.

**I nderuar blerës, ju falënderojmë për blerjen e prodhimit tonë.
JU LUTEMI, QË PARA INSTALIMIT DHE PËRDORIMIT TË PARË TË
BOJLERIT, T'I LEXONI ME VËMENDJE UDHËZIMET.**

Bojleri është i prodhuar në pajtim me standardet në fuqi dhe është i sprovuar zyrtarisht, ndërsa për të, janë të lëshuar certifikata e sigurisë dhe certifikata mbi kompatibilitetin elektromagnetik. Karakteristikat e tij themelore teknike janë të shënuara në tabelën e shënimeve. Bojlerin mund ta lidhë në rrjetin elektrik dhe të ujësjellësit vetëm profesionisti i aftësuar. Ndërhyrjet në brendësinë e tij për shkak të përmirësimit, evitimit të gurit të ujit dhe kontrollit, ose ndërrimit të anodës mbrojtëse kundër korrozionit mund të bëjë vetëm shërbimi i autorizuar servisior.

VËREJTJE

-  Aparatin mund ta përdorin fëmijët e moshës tetëvjeçare dhe më të vjetër, si dhe personat me aftësi të zvogëluara fizike, ndjenjësore dhe mendore, apo me mungesë të përvojës, gjegjësisht të dijes, nëse ata janë nën mbikëqyrje, apo nëse janë të trajnuar rreth përdorimit të aparatit në mënyrë të sigurt dhe që i kuptojnë rreziqet e mundshme.
-  Fëmijët nuk guxojnë të luajnë me aparat.
-  Pastrimin dhe mirëmbajtjen e aparatit nuk mund ta bëjnë fëmijët pa mbikëqyrje.
-  Montimi duhet të bëhet në pajtim me dispozitat ekzistuese si dhe me udhëzimet e prodhuesit. Atë duhet ta bëjë montuesi i aftësuar profesionalisht.
-  Te sistemi i mbyllur i presionit i kyçjes, në gypin prurës të bojlerit të ujit duhet medoemos të montohet valvuli siguries me presion nominal 0,75 MPa (7.5 bar), (shih tabelën e shënimeve), që parandalon rritjen e presionit në kazan për më shumë se 0,1 MPa (1 bar) mbi atë nominal.
-  Uji nga vrima zbrazëse e valvulit siguries mund të pikë, për atë arsye ajo duhet të jetë e hapur në presionin atmosferik.
-  Derdhja e valvulit siguries duhet të vendoset në drejtim teposhtë dhe në hapësirë që nuk ngrihet.
-  Për funksionimin e rregullt të valvulit siguries, periodikisht duhet të bëhen kontrollet, që të eliminohet guri i ujit dhe të vërtetohet se valvuli siguries nuk është i bllokuar.
-  Ndërmjet bojlerit të ujit dhe valvulit siguries nuk guxohet të montohet valvuli mbyllës, pasi që ashtu pamundësoni sigurimin e bojlerit nga presioni!
-  Para lidhjes në rrjetin elektrik, bojleri domosdo duhet të mbushet fillimisht me ujë!
-  Në rast të prishjes së termostatit punues bojleri është i mbrojtur me siguresën termike shtesë. Në rast të prishjes së termostatit, në pajtim me standardet e sigurisë, uji mund ta arrijë temperaturën edhe deri në 90 °C. Gjatë bërjes së instalimeve të ujësjellësit duhet medoemos të merret parasysh se mund të vihet deri të tejngarkesave të përmendura të temperaturës.

⚠ Nëse e çkyçni bojlerin nga rrjeti elektrik, duhet ta derdhni ujin për shkak të rrezikut të ngrirjes.

⚠ Ju lutemi, që prishjet eventuale në bojler të mos i ndreqni vetë, por për ato lajmërojeni shërbimin më të afërt të autorizuar servisor.



Prodhimet tona janë të pajisura nga komponentët e parrezikshme për mjedisin dhe për shëndetin, si dhe të punuara ashtu, që në fazën e tyre të fundit jetësore t'i demontojmë dhe t'i riciklojmë sa më thjesht.



Me riciklimin e materialeve e zvogëlojmë sasinë e mbeturinave dhe e zvogëlojmë nevojën për prodhimin e materialeve themelore (për shembull metalit), që kërkon energji të madhe dhe shkakton emetim të materieve të dëmshme.

Kështu, me proceset e riciklimit e zvogëlojmë harxhimin e burimeve natyrore, pasi që mbeturinat nga plastika dhe metali i kthejmë përsëri në procese të ndryshme prodhuese.

MONTIMI

Bojlerin montojeni në hapësirë, ku nuk ngrihet, por sa më afër vendit marrës. Në mure e përforconi me vidha të murit me diametër minimal 5 mm.

Varësisht nga nevoja juaj, mund të zgjidhni tipin mbi sqoll (MINI5-O, MINI10-O, MINI15-O, MINI30-O)

ose tipin nën sqoll (MINI5-U, MINI10-U, MINI15-U, MINI30-U).

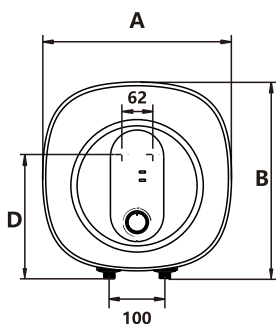

Montimi mbi sqoll

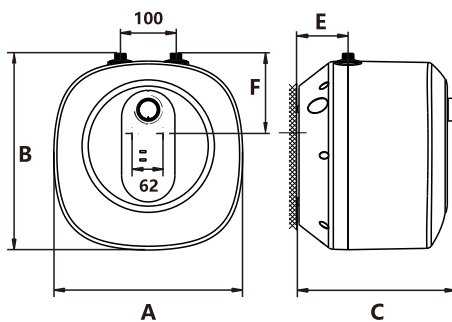
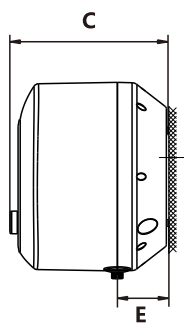

Montimi nën sqoll

	A	B	C	D	E	F
MINI5-U	290	306	280	-	97	127
MINI5-O	290	306	280	203	97	-
MINI10-U	340	355	290	-	91	130
MINI10-O	340	355	290	240	91	-
MINI15-U	380	395	325	-	106	150
MINI15-O	380	396	325	260	106	-
MINI30-U	440	455	390	-	133	164
MINI30-O	440	455	390	305	133	-

Dimensionet e kyçjes dhe montimit të bojlerit [mm]

ALB

LIDHJA NË RRJETIN E UJËSJELLËSIT

Hyrja dhe dalja e ujit janë të shënuar me ngjyra në gypa.. Hyrja e ujit të ftohtë është e shënuar me ngjyrë të kaltër, kurse dalja e ujit të ngrohtë me ngjyrë të kuqe.

Bojlerin mund të lidhni në rrjetin e ujësjellësit në dy mënyra. Sistemi i mbyllur nën presion i lidhjes mundëson furnizim me ujë nga më shumë vende, ndërsa sistemi i hapur, jo nën presion, mundëson furnizim vetëm nga një vend. Sipas sistemit të zgjedhur të lidhjes, duhet t'i instaloni edhe bateritë përkatëse të rubinetave të ujit.

Te sistemi i kyçjes i presionit të mbyllur në vendet e shpenzimit duhet të përdoren bateri përzierëse të presionit. Në gypin prurës, për shkaqe të sigurisë së funksionimit të bojlerit duhet të montohet valvuli sigures, apo grupi sigures, që parandalon rritjen e presionit në kazan për më shumë se 0,1 MPa (1 bar) mbi atë nominal. Vrima e daljes në valvulin sigures medoemos duhet të ketë dalje në presionin atmosferik. Te nxehta e ujit në bojler, shtypja e ujit rritet deri te kufiri që është i rregulluar në valvulin sigures. Pasi që kthimi i ujit në rrjetin e ujësjellësit është i penguar, mund të vijë deri te pikja e ujit nga vrima dalëse e valvulit sigures. Ujin që pikon, mund të drejtoni në derdhje nëpërmjet të mbaresës hinkë, të cilën e vendosni nën valvulin sigures. Gypi i daljes së ujit, që është i vendosur nën valvulin sigures, duhet të jetë i montuar në vertikalisht teposhtë dhe në ambient që nuk ngrinë.

Nëse dëshironi t'i shmangeni ujit që pikon nga valvuli sigures, në gypin prurës të bojlerit duhet të montohet ena ekspansive me vëllim së paku 5% të vëllimit të kazanit.

Për funksionimin e drejtë të valvulit sigures duhet t'i bëni kontrollat periodike , në mënyrë që të evitohet guri i ujit dhe të vërtetohet se valvuli sigures nuk është i bllokuar. Gjatë kontrollit duhet, (varësisht nga tipi i valvulit) me lëvizjen e dorëzës ose të sjelljen së valvulit të çelni daljen nga valvuli sigures. Në atë[rast, nëpër vrimën dalëse të valvulit të rrjedh uji, kjomë është shenjë, se valvuli është në rregull.

Te sistemi i hapur, jo-presion në hyrje të ujit në bojler duhet të montohet valvuli jokthyes, që parandalon derdhjen e ujit nga kazanit, nëse në rrjet mungon uji. Në sistemin e kyçjes lejohet të montohen vetëm bateri kaluese. Për shkak të ngrohjes së ujit, vjen deri te rritja e vëllimit të ujit në bojler, gjë që shkakton pikjen e ujit nga bateria përzierëse. Me shtrëngimin e tepërt të dorëzës në bateri, nuk do ta ndërpriti pikjen e ujit, por vetëm mund ta prishni baterinë.

Sistemi i hapur (pa presion)

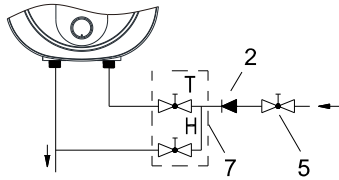

Varianti mbi sqoll

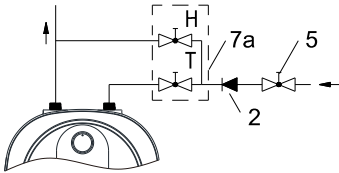

Varianti nën sqoll

Sistemi i mbyllur (me presion)

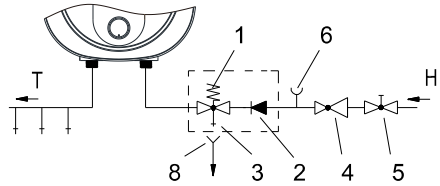

Varianti mbi sqoll

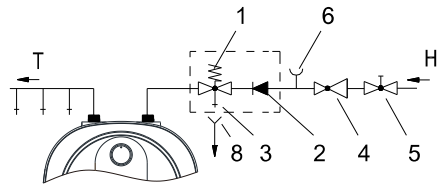

Varianti nën sqoll

Legjenda:

- 1 - Valvuli sigurues
- 2 - Valvuli jo-kthyes (ireverzibil)
- 3 - Valvuli provues
- 4 - Valvuli reduktues i shtypjes
- 5 - Valvuli mbyllës
- 6 - Shtojca provuese

- 7 - Bateria përzierëse mbi sqoll
- 7a - Bateria përzierëse nën sqoll
- 8 - Hinka me kyçësin në derdhje

- H - Uji i ftohtë
- T - Uji i ngrohtë

Ndërmjet bojlerit të ujit dhe valvulit sigurues nuk guxohet të montohet valvul mbyllës, pasi ashtu pamundësoni mbrojtjen e bojlerit nga presioni! Bojlerin mund ta kyçni në rrjetin shtëpiak të ujësjellësit pa valvul reduktues nëse është shtypja në rrjet më e ulët se shtypja nominale. Nëse shtypja në rrjet e tejkalon shtypjen nominale, medoemos duhet instaluar valvulin reduktues.

Para lidhjes në rrjetin elektrik, bojleri domosdo duhet të mbushet fillimisht me ujë. Te mbushja e parë, çeleni dorëzën për ujë të ngrohtë në baterinë përzierëse. Bojleri është i mbushur, kur uji arrin nëpër gypin dalës të baterisë përzierëse.

UPORABA I ODRŽAVANJE

Pas lidhjes në rrjetin e ujit dhe të rrymës elektrike, ngrohësi i ujit (bojleri) është i përgatitur për përdorim. Me sjelljen e pullës në termostat, në pjesën e përparme të kapakut mbrojtës e zgjidhni temperaturën e dëshiruar të ujit ndërmjet min. "LOW" 25°C and "HIGH" 75°C. Preferojmë vendosjen e pullës në pozitën "☑". Rregullimi i tillë kursen më së shumti; në këtë pozitë temperatura e ujit do të jetë përafërsisht 46 °C, ndarja e gurit të ujit dhe humbja termike do të jetë më e vogël se tek vendosja në temperaturë të lartë.

ALB

Funksionimin i ngrohësit elektrik e tregon llamba kontrolluese, që shndrit derisa uji në rezervuarin e bojlerit të mos e arrijë temperaturën e zgjedhur, apo deri te ndalje e qëllimshme. Nëse nuk e keni ndërmend ta përdorni bojlerin për një kohë të gjatë, shkëputeni nga rryma dhe kulloni tërësisht.

Pjesën e jashtme të bojlerit pastrojeni me tretjen e butë të detergjentit për larje. Mos përdorni lëndë pastruese të vrazhda.

Me kontrollet e rregullta servimore, do të mundësoni punimin e papengueshëm dhe jetën e gjatë të punimit të bojlerit. Garancia për ndryshkjen e kazanit vlen vetëm nëse i keni bërë rregullisht kontrollet të harxhimit të anodës mbrojtëse. Koha ndërmjet kontrolleve të posaçme dhe të rregullta, nuk guxon të jetë më e gjatë se 36 muaj. Është e nevojshme, që kontrollet t'i bëjnë serviseri i autorizuar, i cili evidenton kontrollin në fletëgarancinë e prodhimit. Gjatë kontrollit, ai kontrollon harxhimin e anodës mbrojtëse kundër korrozionit, sipas nevojës, pastron gurin, i cili grumbullohet, varësisht nga kualiteti, sasia dhe temperatura e ujit të harxhuar, në brendësi të bojlerit. Pas kontrollit të bojlerit, shërbimi servisor, në bazë të gjendjes së përcaktuar do të ju preferojë edhe datën e kontrollit vijuese.

Ju lutemi, që prishjet eventuale në bojler të mos i ndreqni vetë, por për ato lajmërojeni shërbimin më të afërt të autorizuar servisor. mi veç potražite stručnu intervenciju najbliže ovlaštene servisne službe.

TEHNIČKA SVOJSTVA UREĐAJA

TIPI		MINI5-O/U	MIMI10-O/U	MINI15-O/U	MINI30-O/U
Profili i caktuar i ngarkesës		S	S	S	S
Klasa e efikasitetit energjetik ⁽¹⁾		A	A	B	B
Efikasiteti energjetik gjatë ngrohjes së ujit η_{wh} ⁽¹⁾	(%)	38,1	38.0	37.3	36.6
Harxhimi vjetor i energjisë elektrike ⁽¹⁾	kWh	485	485	494	504
Termostat za podešavanje temperature		Mechanical	Mechanical	Mechanical	Mechanical
Vlera "zguar"		0	0	0	0
Vëllimi	L	6.1	10.9	15.9	27.5
DIMENSIONET E LIDHJES					
Trashësia mesatare e izolimit	mm	20	20	20	20
Lidhjet me rrjetin e ujësjellësit		G 1/2	G 1/2	G 1/2	G 1/2
Pesha neto / Pesha bruto / pesha me ujë	kg	5.3/6.3/11.3	6.7/8.4/16.7	8/9.8/23	12.2/14.2/40.2
VETITË TEKNIKE					
Presioni i punës	MPa (bar)	0.75	0.75	0.75	0.75
Zgjedhja e temperaturës së dëshiruar deri në 75 °C		+	+	+	+
Llamba e sinjalit - shfaqja e funksionimit të ngrohësit		+	+	+	+
Shkalla e mbrojtjes		IPX4	IPX4	IPX4	IPX4
VETITË ELEKTRIKE					
Fuqia e vlerësuar	W	1500	1500	1500	1500
Tensioni	V~	220-240	220-240	220-240	220-240
Rryma e vlerësuar	A	6.6	6.6	6.6	6.6
FUNKCIONALNA SVOJSTVA					
Koha e ngrohjes 10 deri në 65 °C ⁽²⁾	kWh/24	15min	26min	39min	1h 17min
TRANSPORTNI PODACI					
Dimensionet e paketimit	mm	345x320x343	400x390x350	440x430x385	500x490x445

⁽¹⁾ Regulation of the commission EU 812/2013 : EN 50440 .

⁽²⁾ Measured at an ambient temperature of 20°C and a water temperature in the heater of 65°C (standard SIST EN 60379:2005).











PRIDRŽAVAMO PRAVO NA IZMJENE KOJE NE UTJEČU NA FUNKCIONALNOST UREĐAJA.

Sehr geehrter Kunde, wir danken Ihnen, dass Sie unser Produkt erworben haben.

Bitte lesen Sie diese Gebrauchsanweisung aufmerksam durch, bevor Sie den Warmwasserbereiter installieren und in Betrieb nehmen.

Der Warmwasserbereiter ist im Einklang mit den gültigen Standards hergestellt und amtlich getestet worden. Ebenso wurde auch das Sicherheitszertifikat und das Zertifikat EMV (elektromagnetische Verträglichkeit) ausgestellt. Die technischen Eigenschaften sind auf dem Typenschild angegeben, welches sich am Boden des Kessels in der Nähe der Anschlussrohre befindet. Der Warmwasserbereiter darf nur von einem Fachmann an die Wasserleitung und an das Stromnetz angeschlossen werden. Die Eingriffe ins Geräteinnere aufgrund einer Reparatur oder der Kalkbeseitigung sowie auch wegen der Prüfung oder des Austausches der Antikorrosions-Schutzanode dürfen nur vom bevollmächtigten Kundendienst erfolgen.

HINWEISE

-  Das Gerät kann von Kindern ab 8 Jahren und Personen mit begrenzten physischen, sinnlichen und psychischen Fähigkeiten oder mit ungenügend Erfahrungen bzw. Kenntnis benutzt werden, falls sie dabei kontrolliert werden oder über die sichere Anwendung des Gerätes belehrt worden sind und dass sie die eventuelle damit verbundene Gefahr verstehen.
-  Kinder dürfen mit dem Gerät nicht spielen.
-  Kinder dürfen das Gerät nicht reinigen oder warten, wenn sie dabei nicht von einer befähigten Person kontrolliert werden.
-  Die Installation ist nach den gültigen Vorschriften und nach Anweisungen des Herstellers auszuführen. Die Installation darf nur ein fachlich ausgebildeter Installateur ausführen.
-  Bei geschlossenem Druckanschlusssystem ist am Zuflussrohr des Warmwasserspeichers unbedingt ein Sicherheitsventil mit Nenndruck von 0,56 MPa (7,5bar), siehe das Typenschild) anzuschließen, damit der Nenndruck im Kessel nicht um mehr als 0,1 MPa (1 bar) übersteigen kann.
-  Wasser kann aus der Auslassöffnung des Sicherheitsventils tropfen, d.h. die Auslassöffnung ist auf Atmosphärendruck zu öffnen.
-  Der nach unten gerichtete Auslass des Sicherheitsventils darf in keiner Frostumgebung installiert werden.
-  Um einen störungsfreien Betrieb zu gewährleisten, ist das Sicherheitsventil regelmäßig auf Funktion und Leckage zu überprüfen und bei Bedarf ist der Kalk zu entfernen.
-  Zwischen dem Warmwasserbereiter und dem Sicherheitsventil darf kein Absperrventil eingebaut werden, da sonst die Funktion des Rückschlagventils verhindert ist!
-  Bevor Sie den Warmwasserbereiter ans Stromnetz anschließen, ist er unbedingt mit Wasser zu füllen!

- ⚠ Der Warmwasserbereiter ist mit einer zusätzlichen Thermo­sicherung versehen. Bei nicht funktionierendem Arbeitsthermostat kann die Wassertemperatur im Warmwasserbereiter im Einklang mit den Sicherheitsnormen bis zu 90 °C steigen. Bei den Wasserleitungsinstalla­tionen sind deshalb die eventuell aufkommenden Temperaturüberlastungen unbedingt zu beachten.
- ⚠ Sollten Sie den Warmwasserbereiter vom Stromnetz trennen, müssen Sie im bei Frostgefahr das Wasser aus dem Kessel entleeren.
- ⚠ Bitte versuchen Sie nicht, eventuelle Fehler am Gerät selbst zu beseitigen, wenden Sie sich lieber an den nächsten bevollmächtigten Kundendienst.

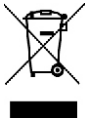

Unsere Produkte bestehen aus den umgebungs- und gesundheitsfreundlichen Bauteilen. Die entsprechende Bauweise der Produkte ermöglicht, dass sie am Ende der Lebensdauer einfach demontiert und rezykliert werden können. Durch die Rezyklierung der Materialien werden die Menge der Abfälle und der Bedarf an der Produktion der Grundstoffe (z.B. Metalle) mit enormem Energieverbrauch und erheblicher Emission der Schadstoffe vermindert. Folglich werden auch die natürlichen Ressourcen bewahrt, denn die Abfallteile aus Kunststoff und Metall können in den verschiedenen Produktionsverfahren wieder verwendet werden.

Für mehr Informationen über das System der Abfallbeseitigung fragen Sie Ihr Zentrum zur Entsorgung von Abfällen oder den Verkäufer, bei welchem Sie das Produkt gekauft haben.

INSTALLATION

Der Einbau des Geräts sollte in einem frostfreien Raum und so nahe wie möglich an der Abnahmestelle erfolgen. Er ist mittels Wandschrauben mit Nominaldurchmesser von mindestens 5 mm an der Wand zu befestigen.

Je nach Bedarf können Sie zwischen Typen für oberhalb (MINI5-O, MINI10-O, MINI15-O, MINI30-O) und unterhalb des Waschbeckens (MINI5-U, MINI10-U, MINI15-U, MINI30-U) wählen.

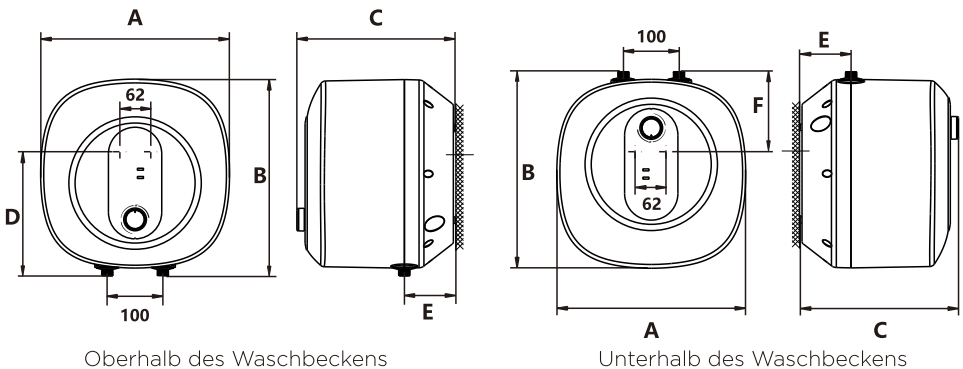

	A	B	C	D	E	F
MINI5-U	290	306	280	-	97	127
MINI5-O	290	306	280	203	97	-
MINI10-U	340	355	290	-	91	130
MINI10-O	340	355	290	240	91	-
MINI15-U	380	395	325	-	106	150
MINI15-O	380	396	325	260	106	-
MINI30-U	440	455	390	-	133	164
MINI30-O	440	455	390	305	133	-

Anschluss- und Montageabmessungen des Geräts [mm]

WASSERANSCHLUSS

Die Anschlüsse des Warmwasserspeichers sind farblich gekennzeichnet, der Kaltwasserzulauf ist blau und der Warmwasserzulauf ist rot gekennzeichnet.

Der Anschluss des Warmwasserbereiters kann auf zweierlei Arten erfolgen. Das geschlossene System (druckfestes System) des Anschlusses ermöglicht die Wasserabnahme an mehreren Abnahmestellen, während das offene System (druckloses System) nur eine Abnahmestelle ermöglicht. Je nach ausgewähltem System sind auch entsprechende Mischbatterien zu installieren.

Bei einem geschlossenen System (druckfestes System) des Anschlusses müssen an den Abnahmestellen Druckmischbatterien verwendet werden. Am Zulaufstutzen ist wegen der Funktionssicherheit unbedingt ein Sicherheitsventil oder eine Sicherheitsgruppe einzubauen, die das Erhöhen des Drucks im Kessel um mehr als 0,1 MPa (1 bar) über den Nominalwert verhindert. Die Auslassdüse am Sicherheitsventil muss unbedingt über einen Auslass für den Luftdruck verfügen. Bei der Aufheizung des Wassers wird der Druck im Kessel erhöht bis er den am Sicherheitsventil eingestellten Wert erreicht. Da die Rückleitung des Wassers zurück in die Wasserleitung verhindert ist, kann es zum Abtropfen des Wassers aus der Auslassöffnung des Sicherheitsventils kommen. Das abtropfende Wasser kann durch den Auffangansatz, den Sie unter dem Sicherheitsventil anbringen, in den Ablauf abgeleitet werden. Das Ablaufrohr unter dem Auslass des Sicherheitsventils muss in der Richtung gerade nach unten und in einer frostfreien Umgebung angebracht werden.

Das Abtropfen aus dem Sicherheitsventil kann verhindert werden, u.z. montieren Sie das Ausdehnungsgefäß mit mindestens 5% Volumen des Warmwasserbereiters auf das Zuflußrohr des Warmwasserbereiters.

Um einen störungsfreien Betrieb zu gewährleisten, ist das Sicherheitsventil regelmäßig auf Funktion und Leckage zu überprüfen und bei Bedarf ist der Kalk zu entfernen. Bei einer Prüfung ist durch Verschiebung des Hebels oder durch Lösen der Ventilmutter (je nach Ventiltyp) der Auslauf aus dem Sicherheitsventil zu öffnen. Dabei muss aus der Auslaufdüse des Ventils das Wasser ausfließen, was die einwandfreie Funktion des Ventils bestätigt.

Bei einem offenen System (druckloses System) muss am Wasserzulauf des Warmwasserbereiters ein Rückschlagventil eingebaut werden, welches das Auslaufen des Wassers aus dem Kessel verhindert, wenn kein Wasser in der Wasserleitung vorhanden ist. In diesem System des Anschlusses darf nur eine Überlaufmischbatterie eingebaut werden. Wird das im Gerät befindliche Wasser erwärmt, so dehnt sich dessen Volumen aus. Dies hat zur Folge, dass das Ablaufrohr der Armatur zu tropfen beginnt. Starkes Festdrehen der Armatur kann bzw. darf dieses Ausdehnen und Tropfen nicht verhindern, sondern führt möglicherweise zu einer Beschädigung der Armatur.

Offenes System (druckloses System)

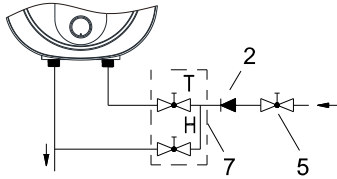

Montage oberhalb des Waschbeckens

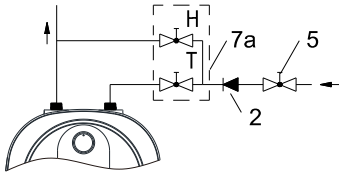

Montage unterhalb des Waschbeckens

Geschlossenes System (druckfestes System)

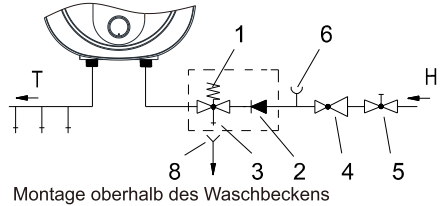

Montage oberhalb des Waschbeckens

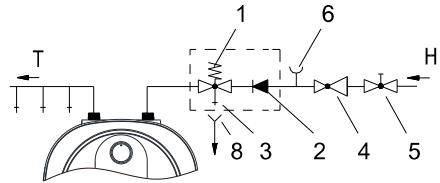

Montage unterhalb des Waschbeckens

Legenda:

- 1- Sicherheitsventil
- 2 - Rückflusstopp
- 3 - Prüfventil
- 4 - Druckminderer
- 5 - Absperrventil
- 6 - Prüfstutzen

- 7 - Mischbatterie (über dem Waschbecken)
- 7a - Mischbatterie (unter dem Waschbecken)
- 8 - Abflusiphon

- H - Kaltwasser
- T - Warmwasser

Zwischen dem Warmwasserbereiter und dem Sicherheitsventil darf kein Absperrventil eingebaut werden, da sonst die Funktion des Rückschlagventils verhindert ist!

Der Warmwasserbereiter kann an die Haushaltswasserleitung ohne Reduzierventil angeschlossen werden, wenn der Druck in der Leitung niedriger als der Nenndruck ist. Falls der Druck in der Leitung über dem Nenndruck liegt, ist unbedingt ein Reduzierventil einzubauen.

Bevor Sie das Gerät an das Stromnetz anschließen, ist es unbedingt mit Wasser zu füllen. Bei erster Befüllung ist der Warmwasserhebel an der Mischbatterie zu öffnen. Der Warmwasserbereiter ist voll, wenn das Wasser durch das Ausflussrohr der Mischbatterie ausfließt.

AUT

ELEKTRISCHER ANSCHLUSS

Priključitev grelnika na električno omrežje se vrši preko električnega kabla z vtičakom. Če se za priključitev na električno omrežje uporabi novi, daljši kabel, se kabel pritrdi v kabelsko uvodnico, žice pa se privijačijo na priključno sponko. V tem primeru je potrebno grelnik ločiti od električnega omrežja. Med grelnik in trajno instalacijo se vgradi stikalo, ki prekinja oba pola napajanja. Priključitev grelnika na električno omrežje mora potekati v skladu s standardi za električne napeljave.

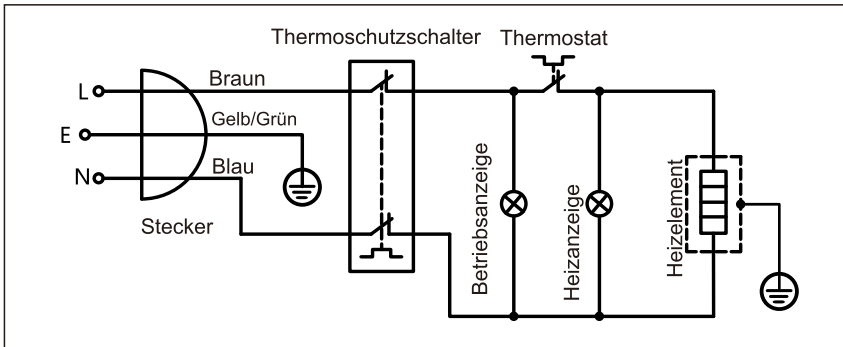

Anschlussplan

HINWEIS: Vor jedem Eingriff ist der Warmwasserspeicher spannungsfrei zu schalten! Das darf nur von einem qualifizierten Fachmann ausgeführt werden!

GEBRAUCH UND WARTUNG

Nachdem Sie den Warmwasserbereiter an die Wasserleitung und das Elektonetz angeschlossen haben, ist das Gerät betriebsbereit.

Durch Drehen des auf der Frontseite des Schutzdeckels angebrachten Thermostatknopfes wählen Sie die gewünschte Wassertemperatur zwischen "LOW" 25°C und "HIGH" 75°C.

Wir empfehlen die Einstellung des Knopfes auf die Position "☛". dies ist die sparsamste Einstellung, bei der die Wassertemperatur ungefähr 46 °C, ibeträgt, Verkalkung und Wärmeverlust sind dabei geringer als bei höheren Temperaturen.

Der Betrieb des Warmwasserbereiters wird durch eine Kontrolllampe angezeigt, die solange leuchtet, bis das Wasser im Gerät die gewünschte Temperatur erreicht hat oder der Warmwasserbereiter abgeschaltet wird. Wenn Sie den Heizer längere Zeit nicht benutzen, schützen Sie ihn vor dem Einfrieren, indem Sie ihn ausschalten und das Wasser gründlich ablassen. Das Wasser aus dem Heizer wird über den Zulauf-/Ablaufschlauch des Heizers abgelassen.

Die Außenoberfläche des Warmwassers wird mit milden flüssigen Reinigungsmitteln gereinigt. Verwenden Sie keine Lösungsmittel und keine scharfen oder scheuernden Reinigungsmitteln.

Durch regelmäßige Serviceinspektionen sorgen Sie für den einwandfreien Betrieb und für die lange Lebensdauer des Warmwasserbereiters. Die Durchrostungsgarantie für den Kessel gilt nur im Falle, dass die Schutzanode regelmäßig und vorschriftsgemäß auf Verschleiß kontrolliert wurde. Die einzelnen regelmäßigen Kontrollen sind innerhalb von mindestens 36 Monaten auszuführen. Die Kontrollen sind vom bevollmächtigten Installateur vorzunehmen und im Garantieschein des Produktes zu vermerken. Bei der Kontrolle wird der Verschleiß (Abnahme der Materialstärke) der Schutzanode geprüft und nach Bedarf der im Inneren des Warmwasserbereiters gebildete Wasserstein beseitigt. Die Kalkablagerung hängt von der Qualität, Menge und Temperatur des verbrauchten Wassers ab. Der Servicedienst wird Ihnen auf Grund des bei der Prüfung festgestellten Zustandes des Warmwasserbereiters das Datum der nächsten Kontrolle vorschlagen.

Wir bitten Sie, eventuelle Störungen des Warmwasserbereiters nicht selber zu beheben, sondern den nächstgelegenen beauftragten Kundendienst zu informieren.

TECHNISCHE CHARAKTERISTIKEN

AUT

MODEL		MINI5-O/U	MIMI10-O/U	MINI15-O/U	MINI30-O/U
Angegebenes Lastprofil		S	S	S	S
Energieeffizienzklasse ⁽¹⁾		A	A	B	B
Energieeffizienzklasse η_{wh} ⁽¹⁾	(%)	38,1	38.0	37.3	36.6
Jährlicher Stromverbrauch ⁽¹⁾	kWh	485	485	494	504
Temperatureinstellung des Thermostats		Mechanical	Mechanical	Mechanical	Mechanical
Vrednost SMART		0	0	0	0
Volumen	L	6.1	10.9	15.9	27.5
ANSCHLUSSMASSE					
Dämmschichtdicke	mm	20	20	20	20
Anschlüsse an das Wasserversorgungsnetz		G 1/2	G 1/2	G 1/2	G 1/2
Nettogewicht/Bruttogewicht/Gewicht mit Wasser	kg	5.3/6.3/11.3	6.7/8.4/16.7	8/9.8/23	12.2/14.2/40.2
TECHNISCHE DATEN					
Arbeitsdruck	MPa (bar)	0.75	0.75	0.75	0.75
Auswahl der gewünschten Temperatur bis 75 °C		+	+	+	+
Signalleuchte - Anzeige		+	+	+	+
Schutzart (Schutzstufe)		IPX4	IPX4	IPX4	IPX4
ELEKTRISCHE EIGENSCHAFTEN					
Nennleistung	W	1500	1500	1500	1500
Nennspannung	V~	220-240	220-240	220-240	220-240
Nennstrom	A	6.6	6.6	6.6	6.6
FUNKTIONALE EIGENSCHAFTEN					
Aufheizzeit von 10 auf 65 °C ⁽²⁾	kWh/24	15min	26min	39min	1h 17min
TRANSPORTDATEN					
Packmaß	mm	345x320x343	400x390x350	440x430x385	500x490x445

(1) Verordnung der Kommission EU 812/2013; EN 50440.

(2) Gemessen bei einer Umgebungstemperatur von 20 °C und einer Wassertemperatur im Heizgerät von 65 °C (Standard SIST EN 60379:2005).

Die Bedienungsanleitung finden Sie auch auf unserer Website <http://www.gorenje.com>.

Poštovani kupci! Zahvaljujemo na povjerenju koje ste nam iskazali kupnjom našega proizvoda.

MOLIMO PRIJE MONTAŽE I PRVE UPORABE POMNO PROČITAJTE UPUTE ZA MONTAŽU, UPORABU I ODRŽAVANJE ELEKTRIČNE GRIJALICE VODE.

Grijalica je proizvedena sukladno važećim standardima i službeno je ispitana te su joj dodijeljeni sigurnosni certifikat i certifikat o elektromagnetskoj kompatibilnosti. Osnovna tehnička svojstva grijalice navedena su na natpisnoj tablici koja je nalijepljena na električnoj grijalici vode. Priključenje grijalice na vodovodnu i električnu mrežu može obaviti isključivo stručno osposobljena osoba.

Zahvate u njezinu unutrašnjost zbog popravka, uklanjanja vodenoga kamenca te provjere ili zamjene zaštitne anode protiv korozije obavlja isključivo ovlaštena servisna služba.

UPOZORENJA

-  Uređaj mogu koristiti djeca starija od 8 godina i osobe sa smanjenim tjelesnim, osjetnim ili mentalnim sposobnostima, odnosno nedovoljnim iskustvom ili znanjem samo ako su pod nadzorom ili podučeni o uporabi uređaja na siguran način i ako razumiju potencijalne opasnosti.
-  Djeca se ne smiju igrati uređajem.
-  Čišćenja i održavanja uređaja ne smiju obavljati djeca bez nadzora.
-  Ugradnju treba obaviti sukladno važećim propisima i prema uputama proizvođača. Mora ju obaviti stručno osposobljen monter.
-  Za zatvoreni tlačni sustav priključenja, na dovodnu cijev grijalice vode obvezatno ugradite sigurnosni ventil s nazivnim tlakom 0,75 MPa (7.5 bara), vidi pločicu s natpisom), koji sprječava povećanje tlaka u kotlu za više od 0,1 MPa (1 bar) iznad nazivnoga tlaka.
-  Voda može kapati iz odvodnog otvora sigurnosnoga ventila, stoga odvodni otvor mora biti otvoren na atmosferski tlak.
-  Ispust sigurnosnoga ventila mora biti postavljen u smjeru nadolje i na mjestu na kojem neće smrznuti.
-  Za pravilan rad sigurnosnoga ventila treba periodično obavljati kontrole radi uklanjanja vodenoga kamenca i provjeravati da sigurnosni ventil nije blokiran.
-  Između grijalice vode i sigurnosnoga ventila nije dozvoljeno ugrađivati zaporni ventil jer bi se time onemogućila tlačna zaštita grijalice!
-  Prije priključenja na električne instalacije obvezatno prvo napunite grijalicu vodom!
-  Grijalica je dodatnim termičkim osiguračem zaštićena u slučaju otkazivanja radnoga termostata. U slučaju otkazivanja termostata, sukladno sigurnosnim standardima, voda u grijalici može dostići temperaturu i do 90 °C. Prilikom postavljanja vodovodnih instalacija obvezatno valja uvažavati činjenicu da su moguća navedena preopterećenja temperature.

⚠ Ako budete isključivali grijalicu iz električne mreže, morate ispustiti vodu zbog opasnosti od smrzavanja.

⚠ Molimo: eventualne kvarove na grijalici nemojte popravljati sami već obavijestite najbliži ovlašteni servis o tome.



Naši su proizvodi opremljeni ekološki besprijekornim i zdravstveno ispravnim neškodljivim komponentama te su proizvedeni tako da se u svojoj posljednjoj fazi trajanja mogu što jednostavnije rastaviti i reciklirati.

Reciklažom materijala smanjuju se količine otpada i potreba za proizvodnjom osnovnih materijala (naprimjer kovine), što iziskuje puno energije i uzrokuje emisije štetnih tvari. Postupcima reciklaže smanjuje se potrošnja prirodnih izvora budući da se otpadni dijelovi od plastike i kovine ponovno vraćaju u različite proizvodne procese.

Za više informacija o sustavu odlaganja otpadaka posjetite lokalni centar za odlaganje otpadaka ili trgovca kod kojeg ste kupili proizvod.

MONTAŽA

Grijalicu ugradite u prostor u kojem ne smrzava, ali što bliže mjestu potrošnje. Pričvrstite ju na zid zidnim vijcima nominalnoga promjera najmanje 5 mm.

U odnosu na vaše potrebe, možete odabrati inačicu iznad umivaonika (MINI5-O, MINI10-O, MINI15-O, MINI30-O) i ispod umivaonika (MINI5-U, MINI10-U, MINI15-U, MINI30-U).

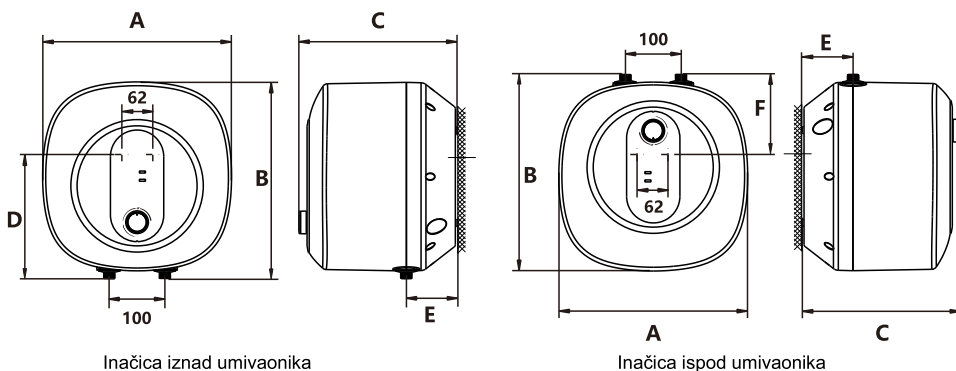

	A	B	C	D	E	F
MINI5-U	290	306	280	-	97	127
MINI5-O	290	306	280	203	97	-
MINI10-U	340	355	290	-	91	130
MINI10-O	340	355	290	240	91	-
MINI15-U	380	395	325	-	106	150
MINI15-O	380	396	325	260	106	-
MINI30-U	440	455	390	-	133	164
MINI30-O	440	455	390	305	133	-

Priključne i montažne mjere grijalice [mm]

PRIKLJUČAK NA VODOVODNU MREŽU

BIH

Dovod i odvod vode na cijevima grijalice označeni su u boji. Dovod hladne vode označen je plavom a odvod tople vode crvenom bojom.

Grijalicu možete priključiti na vodovodnu mrežu na dva načina. Zatvoreni, tlačni sustav priključenja omogućuje odljev vode na više odljevnih mjesta, a otvoreni, netlačni sustav omogućuje prihvat vode na samo jednome mjestu prihvata. Ugradnja i odabir miješalice ovise o izboru sustava priključenja.

Kod zatvorenoga tlačnog sustava priključenja na prihvatnim mjestima valja koristiti tlačne baterije za miješanje. Na dovodnu cijev radi sigurnosti prilikom rada grijača treba ugraditi sigurnosni ventil ili sigurnosni sklop koji sprječava povećanje tlaka u kotlu za više od 0,1 MPa (1 bar) od nominalnoga tlaka. Ispusni otvor na sigurnosnome ventilu obvezatno mora sadržati izlaz na atmosferski tlak. Prilikom zagrijavanja vode u grijalici tlak vode u kotlu povećava se do granice koja je podešena na sigurnosnome ventilu. Budući da je vraćanje vode natrag u vodovodnu mrežu spriječeno, može se pojaviti kapanje vode iz odvodnoga otvora sigurnosnog ventila. Vodu koja kapa možete sprovesti u odvod preko lijevka za prihvat, koji se postavlja ispod sigurnosnoga ventila. Odvodna cijev koja je postavljena ispod ispusta sigurnosnoga ventila mora biti postavljena vodoravno prema dolje na mjestu na kojem ne može smrznuti.

Ako želite izbjeći kapanje vode iz sigurnosnoga ventila, na dovodnu cijev grijača morate ugraditi ekspanzijsku posudu sa zapreminom od najmanje 5% zapremnine grijača.

Za pravilan rad sigurnosnoga ventila treba periodično obavljati kontrole kako biste uklonili vodeni kamenac i provjerili da sigurnosni ventil nije blokiran. Prilikom provjere morate pomicanjem ručke ili odvijanjem matice ventila (ovisno o vrsti ventila) otvoriti istjecanje iz sigurnosnoga ventila. Pritom kroz sapnicu ventila za istjecanje mora priteći voda, što znači da je ventil besprijekoran.

Kod otvorenoga netlačnog sustava priključenja na dovodu vode u grijač treba ugraditi nepovratni ventil koji sprječava ispuštanje vode iz kotla ako u mreži nestane vode. Kod toga sustava priključenja dopušteno je ugraditi samo protočnu bateriju za miješanje. Zapremina vode u grijalici povećava se uslijed zagrijavanja, što prouzrokuje kapanje vode iz cijevi miješalice. Kapanje vode ne možete spriječiti jakim zatezanjem ručke na miješalici; tako samo možete uništiti miješalicu.

Otvoreni (protočni) sustav

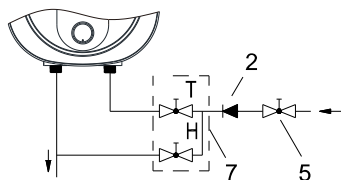

Inačica iznad umivaonika

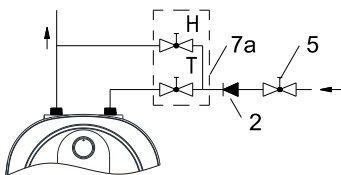

Inačica ispod umivaonika

Zatvoreni (tlačni) sustav

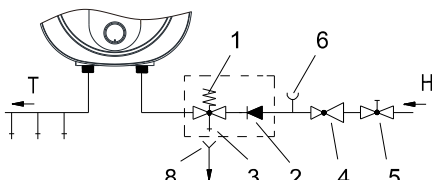

Inačica iznad umivaonika

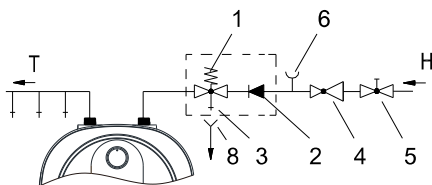

Inačica ispod umivaonika

Legenda:

- 1 - Sigurnosni ventil
- 2 - Nepovratni ventil
- 3 - Ispitni ventil
- 4 - Redukcijski ventil tlaka
- 5 - Zaporni ventil
- 6 - Ispitni nastavak

- 7 - Protočna baterija za miješanje - iznad umivaonika
- 7a - Protočna baterija za miješanje - ispod umivaonika
- 8 - Čašica s priključkom na izljev
- H - Hladna voda
- T - Topla voda

Između grijalice i sigurnosnoga ventila nije dopušteno ugraditi zaporni ventil jer biste time onemogućili tlačnu zaštitu grijalice! Grijalicu možete priključiti na vodovodnu mrežu objekta bez redukcijskoga ventila ako je tlak u mreži niži od nazivnoga tlaka. Ako tlak u mreži premašuje nazivni tlak, obvezatno ugradite redukcijski ventil.

Prije električnoga priključenja obvezatno prvo napunite grijalicu vodom! Prilikom prvoga punjenja otvorite ručku s toplom vodom na miješalici. Grijalica je puna kada voda protječe kroz cijev miješalice.

PRIKLJUČIVANJE NA ELEKTRIČNU MREŽU

Priključenje grijalice na električnu mrežu vrši se preko električnoga kabela s utikačem. Ako se za priključenje na električnu mrežu koristi novi, dulji kabel, pričvršćuje se u kabelsku uvodnicu, a žice se pritežu na priključnu spojku. U tome slučaju treba odvojiti grijalicu od električne mreže. Između grijalice i trajne instalacije ugrađuje se prekidač koji prekida oba pola napajanja. Priključenje grijalice na električnu mrežu mora se obaviti sukladno standardima za električne instalacije.

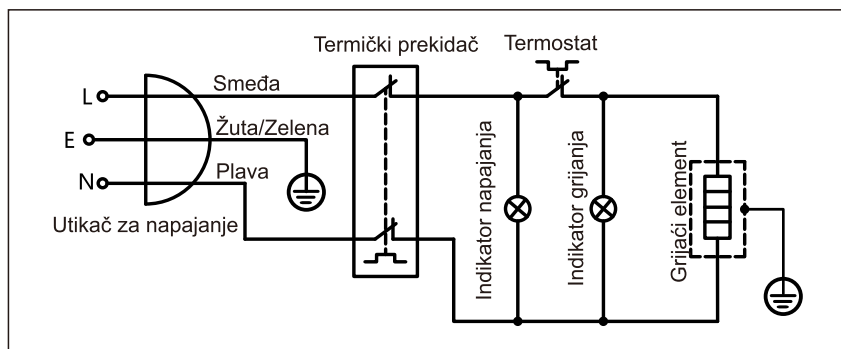

Električna spojna shema

POZOR! Prije svakoga zahvata u unutarnjost grijalice obavezno isključiti grijalicu iz električne mreže. Zahvat može obaviti samo osposobljeni stručnjak!

UPORABA I ODRŽAVANJE

Grijalica je pripravna za uporabu nakon priključenja na vodovodnu i električnu mrežu. Okretanjem gumba na termostatu, s prednje strane zaštitnoga poklopca, birate željenu temperaturu vode između "LOW" 25°C and "HIGH" 75°C. Preporuča se podešavanje gumba na položaj "☛". To je najekonomičnije podešavanje; pritom će temperatura vode biti približno 46 °C, a izlučivanje kamenca i gubitak topline bit će manji nego kod podešavanja na višu temperaturu.

Rad električnoga grijača prikazuje kontrolno svjetlo koje svijetli sve dok se voda u grijalici ne zagrije do odabrane temperature ili do namjenskog isključenja. Ako nemate namjeru koristiti grijalicu dulje vrijeme, isključite napajanje i temeljito ispraznite vodu. Voda iz grijalice ispušta se kroz dovodno - odvodnu cijev grijalice.

Vanjski dio grijalice čistite blagom otopinom deterdženta. Nemojte koristiti gruba sredstva za čišćenje.

Redovitom servisnom kontrolom osigurat ćete besprijekoran rad i dug životni vijek grijalice. Jamstvo u slučaju pojave hrđe vrijedi ako ste obavljali redovite preglede istrošenosti zaštitne anode. Intervali pojedinačnih pregleda ne smiju biti dulji od 24 mjeseca. Preglede mora obavljati ovlaštenu servisnu službu koja pregled evidentira u jamstvenome listu proizvođača. Prilikom kontrole potrebno je provjeriti istrošenost zaštitne anode od korozije te prema potrebi očistiti vodeni kamenac koji se s obzirom na kakvoću, količinu i temperaturu potrošene vode nakuplja u unutrašnjosti grijalice. Servisna služba preporuča datum naredne kontrole s obzirom na stanje grijalice.

POZOR! Eventualne kvarove grijalice nemojte popravljati sami već potražite stručnu intervenciju najbliže ovlaštene servisne službe.

TEHNIČKA SVOJSTVA UREĐAJA

MODEL		MINI5-O/U	MIMI10-O/U	MINI15-O/U	MINI30-O/U
Nazivno opterećenje		S	S	S	S
Energetska klasa ⁽¹⁾		A	A	B	B
Energetska učinkovitost grijanja vode η_{wh} ⁽¹⁾	(%)	38,1	38.0	37.3	36.6
Godišnja potrošnja električne energije ⁽¹⁾	kWh	485	485	494	504
Termostat za podešavanje temperature		Mechanical	Mechanical	Mechanical	Mechanical
Vrijednost smart		0	0	0	0
Zapremina	L	6.1	10.9	15.9	27.5
PRIKLJUČNE DIMENZIJE					
prosječna debljina izolacije	mm	20	20	20	20
Priključci na vodovodnu mrežu		G 1/2	G 1/2	G 1/2	G 1/2
Neto težina /Bruto težina /težina sa vodom	kg	5.3/6.3/11.3	6.7/8.4/16.7	8/9.8/23	12.2/14.2/40.2
TEHNIČKA SVOJSTVA					
Radni tlak	MPa (bar)	0.75	0.75	0.75	0.75
Izbor željene temperature do 75 °C		+	+	+	+
Signalna lampica - prikaz djelovanja grijača		+	+	+	+
Stupanj zaštite		IPX4	IPX4	IPX4	IPX4
ELEKTRIČNA SVOJSTVA					
Nazivna snaga	W	1500	1500	1500	1500
Napon	V~	220-240	220-240	220-240	220-240
Nazivna struja	A	6.6	6.6	6.6	6.6
FUNKCIONALNA SVOJSTVA					
Vrijeme zagrijavanja 10 do 65 °C ⁽²⁾	kWh/24	15min	26min	39min	1h 17min
TRANSPORTNI PODACI					
Dimenzije embalaže	mm	345x320x343	400x390x350	440x430x385	500x490x445

⁽¹⁾ Regulation of the commission EU 812/2013 : EN 50440 .

⁽²⁾ Measured at an ambient temperature of 20°C and a water temperature in the heater of 65°C (standard SIST EN 60379:2005).











PRIDRŽAVAMO PRAVO NA IZMJENE KOJE NE UTJEČU NA FUNKCIONALNOST UREĐAJA.

Dear buyer, thank you for purchasing our product.

Prior to the installation and first use of the electric water heater, please read these instructions carefully.

This water heater has been manufactured in compliance with the relevant standards and tested by the relevant authorities as indicated by the Safety Certificate and the Electromagnetic Compatibility Certificate. Its technical characteristics are indicated on the label on the bottom of the heater next to the pipes. The installation must be carried out by qualified staff. All repairs and maintenance work within the water heater, e.g. lime removal or inspection/replacement of the protective anticorrosion anode, must be carried out by an authorised maintenance service provider.

WARNINGS

-  The appliance may be used by children older than 8 years old, elderly persons and persons with physical, sensory or mental disabilities or lacking experience and knowledge, if they are under supervision or taught about safe use of the appliance and if they are aware of the potential dangers.
-  Children should not play with the appliance.
-  Children should not clean or perform maintenance on the appliance without supervision.
-  Installation should be carried out in accordance with the valid regulations and according to the instructions of the manufacturer and by qualified staff.
-  In a closed, pressurised system of installation, it is obligatory to install a safety valve on the inlet pipe with a rated pressure of 0.75 MPa (7,5 bar), (see the label), which prevents the elevation of pressure in the boiler by more than 0.1 MPa (1 bar) above the rated pressure.
-  Water may drip from the outlet opening of the safety valve, so the outlet opening should be set to atmospheric pressure.
-  The outlet of the safety valve should be installed facing downwards and in a non - freezing area.
-  To ensure proper functioning of the safety valve, the user should perform regular controls to remove limescale and make sure the safety valve is not blocked.
-  Do not install a stop valve between the water heater and the safety valve, because it will impair the pressure protection of the heater!
-  Before connecting it to the power supply, the water heater must be filled with water!
-  The heater is equipped with an additional thermal cut - off for protection in case of failure of the operating thermostat. In this case, however, the temperature of the water in the heater can reach up to 90 °C according to the safety standards. During the water supply installation, the possibility of temperature overloads should be taken into account.

- ⚠ If the heater is to be disconnected from the power supply, please drain any water from the heater to prevent freezing.
- ⚠ Please do not try to fix any defects of the water heater on your own. Call the nearest authorised service provider.



Our products incorporate components that are both environmentally safe and harmless to health, so they can be disassembled as easily as possible and recycled once they reach their final life stage.



Recycling of materials reduces the quantity of waste and the need for production of raw materials (e.g. metals) which requires a substantial amount of energy and causes release of harmful substances. Recycling procedures reduce the consumption of natural resources, as the waste parts made of plastic and metal can be returned to various production processes.

For more information on waste disposal, please visit your waste collection centre or the store where the product was purchased.

INSTALLATION

The water heater should be installed in a room protected from the onset of freezing conditions and located as close as possible to the points of use. It has to be fitted to the wall using appropriate wall screws with a minimum diameter of 5 mm.

With regard to the needs, you can choose execution above the sink (MINI5-O, MINI10-O, MINI15-O, MINI30-O) or an execution under the sink (MINI5-U, MINI10-U, MINI15-U, MINI30-U).

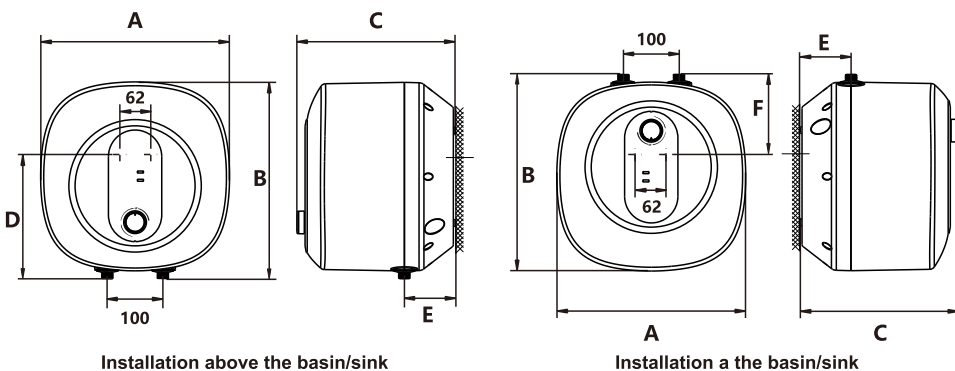

Dimensions of the water heater for installation and connection [mm]

	A	B	C	D	E	F
MINI5-U	290	306	280	-	97	127
MINI5-O	290	306	280	203	97	-
MINI10-U	340	355	290	-	91	130
MINI10-O	340	355	290	240	91	-
MINI15-U	380	395	325	-	106	150
MINI15-O	380	396	325	260	106	-
MINI30-U	440	455	390	-	133	164
MINI30-O	440	455	390	305	133	-

Dimensions of the water heater for installation and connection [mm]

CONNECTION TO THE WATER SUPPLY

The water heater connections for the inlet and outlet of water are colour - coded. The inlet of cold water is marked with blue colour, while the hot water outlet is marked with red colour.

The water heater can be connected to the water supply in two ways. The closed - circuit pressure system enables several points of use, while the open - circuit gravity system enables a single point of use only. The mixer taps must also be installed in accordance with the selected installation mode.

In a closed, pressurized system pressurised mix taps should be used at the outlet points. To ensure safe operation of the heater a safety valve should be installed on the inlet pipe to prevent elevation of pressure for more than 0.1 MPa (1 bar) above the nominal pressure. The outlet opening on the safety valve must be equipped with an outlet for atmospheric pressure. The heating of water in the heater causes the pressure in the tank to increase to the level set by the safety valve. As the water cannot return to the water supply system, this can result in dripping from the outlet of the safety valve. The drip can be piped to the drain by installing a catching unit just below the safety valve. The drain installed below the safety valve outlet must be piped down vertically and placed in an environment that is free from the onset of freezing conditions.

To avoid water dripping from the safety valve, an expansion tank should be installed on the inlet pipe of the heater with the capacity of at least 5% of the heater volume.

To ensure proper operation of the safety valve, periodical inspections must be carried out to remove limescale and make sure the safety valve is not blocked.

To check the valve, open the outlet of the safety valve by turning the handle or unscrewing the nut of the valve (depending on the type of the valve). The valve is operating properly if the water comes out of the nozzle when the outlet is open.

An open - circuit, non - pressurised system requires the installation of a non - return valve at the water inlet to prevent water draining out from the tank in the event of the water supply running dry. This installation mode requires the use of an instantaneous mixing tap. As the heating of water expands its volume, this causes the tap to drip. The dripping cannot be stopped by tightening it further; on the contrary, the tightening can only damage the tap.

Open - circuit (gravity) system

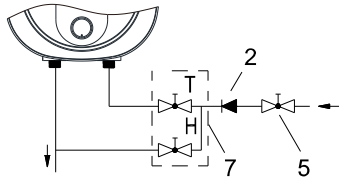

Installation above the basin/sink

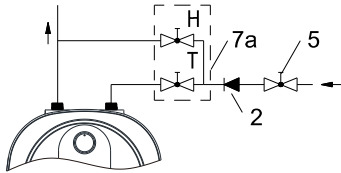

Installation below the basin/sink

Legend:

- 1 - Safety valve
- 2 - Non - return valve
- 3 - Test valve
- 4 - Pressure reduction valve
- 5 - Closing valve
- 6 - Checking fitting

Closed - circuit (pressure) system

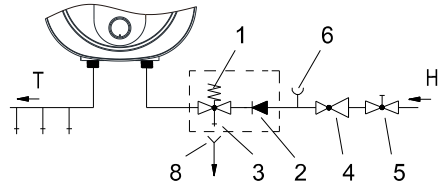

Installation above the basin/sink

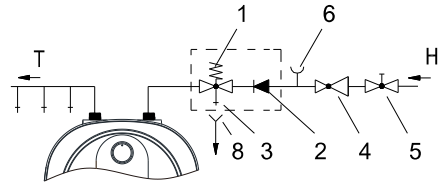

Installation below the basin/sink

- 7 - Mixer tap - installation above the basin/sink
- 7a - Mixer tap - installation below the basin/sink
- 8 - Funnel with outlet connection
- H - Cold water
- T - Hot water

No closing valve may be built-in between the water heater and return safety valve, because with it the pressure protection would be impeded! The heater can be connected to the domestic water supply network without a pressure - reducing valve if the pressure in the network is lower than the nominal pressure. If the pressure in the network exceeds the nominal pressure, a pressure - reducing valve must be installed.

Before connecting it to the power supply, the water heater must be filled with water. When filling the heater for the first time, the tap for the hot water on the mixing tap must be opened. When the heater is filled with water, the water starts to run through the outlet pipe of the mixing tap.

CONNECTING THE WATER HEATER TO THE POWER SUPPLY NETWORK

The water heater shall be connected to the power supply by an electrical cable fitted with a plug. Should the existing cable be replaced by a new, longer cable, the new cable should be connected to the lead and the wires screwed to the connectors. In this case the water heater should first be disconnected from the power supply.

Connecting the heater to the power supply network must take place in accordance with the standards for electric appliances. To comply with the national installation regulations, an all poles disconnect switch must be installed between the water heater and the power supply network.

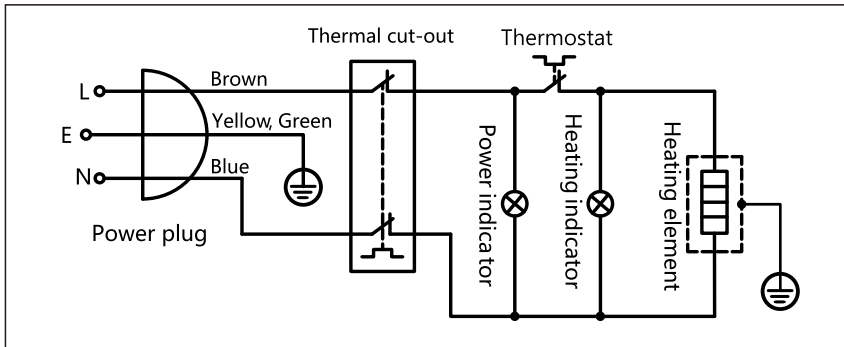

CAUTION: Before any intervention into the interior of the water heater, disconnect it from the power supply network! This intervention may only be performed by a trained professional!

OPERATION AND MAINTENANCE

The water heater is ready for use once it has been connected to water and power. By turning the thermostat knob on the front side of the protective cover, water temperature can be set between "LOW" 25°C and "HIGH" approx 75°C position. We recommend that the knob be set to position "☛" as this ensures the most economic operation of the water heater. This way the water temperature is maintained at 46°C for all volumes.

The operation of the heater at this temperature level also results in reduced build - up of calcium and lime, as well as reduced heat loss than is the case at higher temperatures.

The operation of the heating element is indicated by the light indicator that stays on until the temperature in the tank has reached the set level or until the heater has been deliberately switched off. When the water heater is not in use for longer periods of time, disconnect the power and drain thoroughly.

The exterior of the water heater may be cleaned with a mild detergent solution. Do not use solvents and abrasive cleaners.

Regular preventive maintenance inspections ensure faultless performance and long life of your heater. The first of these inspections should be carried out by the authorised maintenance service provider about 24 months from the date of installation in order to check the wear of the protective anticorrosion anode and remove any build - up of calcium and lime as required. The build - up of calcium and lime in the water heater depends on the quality, quantity and temperature of water flowing through the heater. The maintenance service provider shall also issue a condition report and recommend the approximate date of the next inspection.

In the event of the heater breaking down, you are kindly requested to contact the authorised maintenance service provider located closest to you. Please do not attempt to carry out any repairs yourself.

TECHNICAL PROPERTIES OF THE APPLIANCE

MODEL		MINI5-O/U	MIMI10-O/U	MINI15-O/U	MINI30-O/U
Usage profile		S	S	S	S
Energy efficiency class ⁽¹⁾		A	A	B	B
Energy efficiency of water heating η_{wh} ⁽¹⁾	(%)	38,1	38.0	37.3	36.6
Annual electricity consumption ⁽¹⁾	kWh	485	485	494	504
Thermostat temperature setting		Mechanical	Mechanical	Mechanical	Mechanical
The value of smart		0	0	0	0
Capacity	L	6.1	10.9	15.9	27.5
CONNECTING DIMENSIONS					
Insulation layer thickness	mm	20	20	20	20
Connections to the water supply network		G 1/2	G 1/2	G 1/2	G 1/2
Net weight /gross weight /weight with water	kg	5.3/6.3/11.3	6.7/8.4/16.7	8/9.8/23	12.2/14.2/40.2
TEHNIHAL SPECIFICATIONS					
Working pressure	MPa (bar)	0.75	0.75	0.75	0.75
Selection of the desired temperature up to 75 °C		+	+	+	+
Signal light - display of electrical operation. the heater		+	+	+	+
Rated water proof		IPX4	IPX4	IPX4	IPX4
ELECTRICAL PROPERTIES					
Rated power	W	1500	1500	1500	1500
Rated voltage	V~	220-240	220-240	220-240	220-240
Rated Current	A	6.6	6.6	6.6	6.6
FUNCTIONAL PROPERTIES					
Heating time from 10 to 65 °C ⁽²⁾	kWh/24	15min	26min	39min	1h 17min
TRANSPORT DATA					
Packing size	mm	345x320x343	400x390x350	440x430x385	500x490x445

⁽¹⁾ Regulation of the commission EU 812/2013 : EN 50440 .

⁽²⁾ Measured at an ambient temperature of 20 °C and a water temperature in the heater of 65°C (standard SIST EN 60379:2005).

WE RESERVE THE RIGHT TO MAKE CHANGES THAT DO NOT IMPAIR THE FUNCTIONALITY OF THE DEVICE.

The user manual can also be found at our website <http://www.gorenje.com>.

Poštovani kupci! Zahvaljujemo na povjerenju koje ste nam iskazali kupnjom našega proizvoda.

MOLIMO PRIJE MONTAŽE I PRVE UPORABE POMNO PROČITAJTE UPUTE ZA MONTAŽU, UPORABU I ODRŽAVANJE ELEKTRIČNE GRIJALICE VODE.

Grijalica je proizvedena sukladno važećim standardima i službeno je ispitana te su joj dodijeljeni sigurnosni certifikat i certifikat o elektromagnetskoj kompatibilnosti. Osnovna tehnička svojstva grijalice navedena su na natpisnoj tablici koja je nalijepljena na električnoj grijalici vode. Priključenje grijalice na vodovodnu i električnu mrežu može obaviti isključivo stručno osposobljena osoba.

Zahvate u njezinu unutrašnjost zbog popravka, uklanjanja vodenoga kamenca te provjere ili zamjene zaštitne anode protiv korozije obavlja isključivo ovlaštena servisna služba.

UPOZORENJA

-  Uređaj mogu koristiti djeca starija od 8 godina i osobe sa smanjenim tjelesnim, osjetnim ili mentalnim sposobnostima, odnosno nedovoljnim iskustvom ili znanjem samo ako su pod nadzorom ili podučeni o uporabi uređaja na siguran način i ako razumiju potencijalne opasnosti.
-  Djeca se ne smiju igrati uređajem.
-  Čišćenja i održavanja uređaja ne smiju obavljati djeca bez nadzora.
-  Ugradnju treba obaviti sukladno važećim propisima i prema uputama proizvođača. Mora ju obaviti stručno osposobljen monter.
-  Za zatvoreni tlačni sustav priključenja, na dovodnu cijev grijalice vode obvezatno ugradite sigurnosni ventil s nazivnim tlakom 0,75 MPa (7.5 bara), vidi pločicu s natpisom), koji sprječava povećanje tlaka u kotlu za više od 0,1 MPa (1 bar) iznad nazivnoga tlaka.
-  Voda može kapati iz odvodnog otvora sigurnosnoga ventila, stoga odvodni otvor mora biti otvoren na atmosferski tlak.
-  Ispust sigurnosnoga ventila mora biti postavljen u smjeru nadolje i na mjestu na kojem neće smrznuti.
-  Za pravilan rad sigurnosnoga ventila treba periodično obavljati kontrole radi uklanjanja vodenoga kamenca i provjeravati da sigurnosni ventil nije blokiran.
-  Između grijalice vode i sigurnosnoga ventila nije dozvoljeno ugrađivati zaporni ventil jer bi se time onemogućila tlačna zaštita grijalice!
-  Prije priključenja na električne instalacije obvezatno prvo napunite grijalicu vodom!
-  Grijalica je dodatnim termičkim osiguračem zaštićena u slučaju otkazivanja radnoga termostata. U slučaju otkazivanja termostata, sukladno sigurnosnim standardima, voda u grijalici može dostići temperaturu i do 90 °C. Prilikom postavljanja vodovodnih instalacija obvezatno valja uvažavati činjenicu da su moguća navedena preopterećenja temperature.

- ⚠ Ako budete isključivali grijalicu iz električne mreže, morate ispustiti vodu zbog opasnosti od smrzavanja.
- ⚠ Molimo: eventualne kvarove na grijalici nemojte popravljati sami već obavijestite najbliži ovlašteni servis o tome.



Naši su proizvodi opremljeni ekološki besprijekornim i zdravstveno ispravnim neškodljivim komponentama te su proizvedeni tako da se u svojoj posljednjoj fazi trajanja mogu što jednostavnije rastaviti i reciklirati.

Reciklažom materijala smanjuju se količine otpada i potreba za proizvodnjom osnovnih materijala (naprimjer kovine), što iziskuje puno energije i uzrokuje emisije štetnih tvari. Postupcima reciklaže smanjuje se potrošnja prirodnih izvora budući da se otpadni dijelovi od plastike i kovine ponovno vraćaju u različite proizvodne procese.

Za više informacija o sustavu odlaganja otpadaka posjetite lokalni centar za odlaganje otpadaka ili trgovca kod kojeg ste kupili proizvod.

MONTAŽA

Grijalicu ugradite u prostor u kojem ne smrzava, ali što bliže mjestu potrošnje. Pričvrstite ju na zid zidnim vijcima nominalnoga promjera najmanje 5 mm. U odnosu na vaše potrebe, možete odabrati inačicu iznad umivaonika (MINI15-O, MINI10-O, MINI15-O, MINI30-O) i ispod umivaonika (MINI15-U, MINI10-U, MINI15-U, MINI30-U).

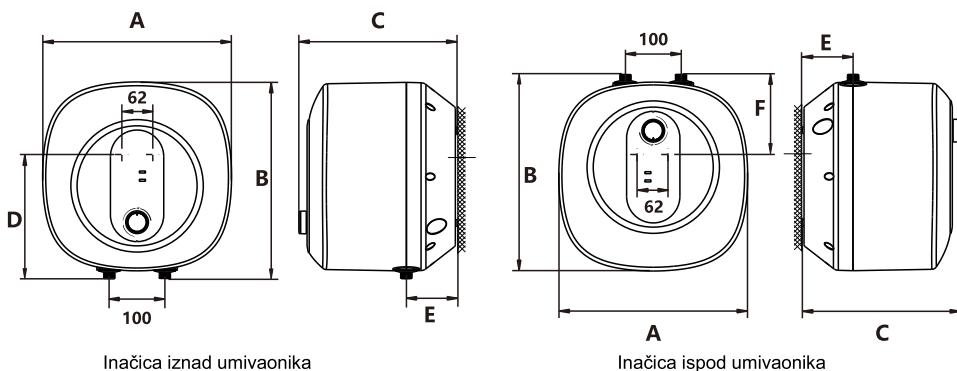

	A	B	C	D	E	F
MINI5-U	290	306	280	-	97	127
MINI5-O	290	306	280	203	97	-
MINI10-U	340	355	290	-	91	130
MINI10-O	340	355	290	240	91	-
MINI15-U	380	395	325	-	106	150
MINI15-O	380	396	325	260	106	-
MINI30-U	440	455	390	-	133	164
MINI30-O	440	455	390	305	133	-

Priključne i montažne mjere grijalice [mm]

PRIKLJUČAK NA VODOVODNU MREŽU

Dovod i odvod vode na cijevima grijalice označeni su u boji. Dovod hladne vode označen je plavom a odvod tople vode crvenom bojom.

Grijalicu možete priključiti na vodovodnu mrežu na dva načina. Zatvoreni, tlačni sustav priključenja omogućuje odljev vode na više odljevnih mjesta, a otvoreni, netlačni sustav omogućuje prihvat vode na samo jednome mjestu prihvata. Ugradnja i odabir miješalice ovisi o izboru sustava priključenja.

Kod zatvorenoga tlačnog sustava priključenja na prihvatnim mjestima valja koristiti tlačne baterije za miješanje. Na dovodnu cijev radi sigurnosti prilikom rada grijača treba ugraditi sigurnosni ventil ili sigurnosni sklop koji sprječava povećanje tlaka u kotlu za više od 0,1 MPa (1 bar) od nominalnoga tlaka. Ispusni otvor na sigurnosnome ventilu obavezno mora sadržati izlaz na atmosferski tlak. Prilikom zagrijavanja vode u grijalici tlak vode u kotlu povećava se do granice koja je podešena na sigurnosnome ventilu. Budući da je vraćanje vode natrag u vodovodnu mrežu spriječeno, može se pojaviti kapanje vode iz odvodnoga otvora sigurnosnog ventila. Vodu koja kapa možete sprovesti u odvod preko lijevka za prihvat, koji se postavlja ispod sigurnosnoga ventila. Odvodna cijev koja je postavljena ispod ispusta sigurnosnoga ventila mora biti postavljena vodoravno prema dolje na mjestu na kojem ne može smrznuti.

Ako želite izbjeći kapanje vode iz sigurnosnoga ventila, na dovodnu cijev grijača morate ugraditi ekspanzijsku posudu sa zapreminom od najmanje 5% zapremnine grijača.

Za pravilan rad sigurnosnoga ventila treba periodično obavljati kontrole kako biste uklonili vodeni kamenac i provjerili da sigurnosni ventil nije blokiran. Prilikom provjere morate pomicanjem ručke ili odvijanjem matice ventila (ovisno o vrsti ventila) otvoriti istjecanje iz sigurnosnoga ventila. Pritom kroz sapnicu ventila za istjecanje mora priteći voda, što znači da je ventil besprijekoran.

Kod otvorenoga netlačnog sustava priključenja na dovodu vode u grijač treba ugraditi nepovratni ventil koji sprječava ispuštanje vode iz kotla ako u mreži nestane vode. Kod toga sustava priključenja dopušteno je ugraditi samo protočnu bateriju za miješanje. Zapremina vode u grijalici povećava se uslijed zagrijavanja, što prouzrokuje kapanje vode iz cijevi miješalice. Kapanje vode ne možete spriječiti jakim zatezanjem ručke na miješalici; tako samo možete uništiti miješalicu.

Otvoreni (protočni) sustav

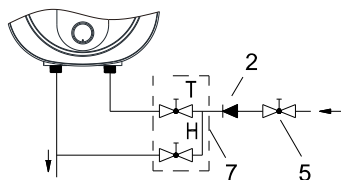

Inačica iznad umivaonika

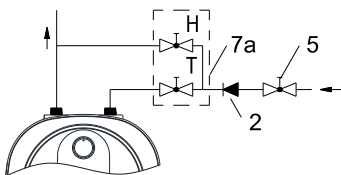

Inačica ispod umivaonika

Zatvoreni (tlačni) sustav

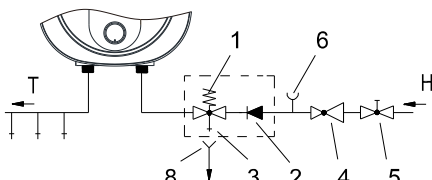

Inačica iznad umivaonika

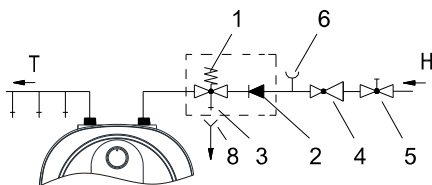

Inačica ispod umivaonika

Legenda:

- 1 - Sigurnosni ventil
- 2 - Nepovratni ventil
- 3 - Ispitni ventil
- 4 - Redukcijski ventil tlaka
- 5 - Zaporni ventil
- 6 - Ispitni nastavak

- 7 - Protočna baterija za miješanje - iznad umivaonika
- 7a - Protočna baterija za miješanje - ispod umivaonika
- 8 - Čašica s priključkom na izljev
- H - Hladna voda
- T - Topla voda

Između grijalice i sigurnosnoga ventila nije dopušteno ugraditi zaporni ventil jer biste time onemogućili tlačnu zaštitu grijalice! Grijalicu možete priključiti na vodovodnu mrežu objekta bez redukcijskoga ventila ako je tlak u mreži niži od nazivnoga tlaka. Ako tlak u mreži premašuje nazivni tlak, obvezatno ugradite redukcijski ventil.

Prije električnoga priključenja obvezatno prvo napunite grijalicu vodom! Prilikom prvoga punjenja otvorite ručku s toplom vodom na miješalici. Grijalica je puna kada voda protječe kroz cijev miješalice.

PRIKLJUČIVANJE NA ELEKTRIČNU MREŽU

Priključenje grijalice na električnu mrežu vrši se preko električnoga kabela s utikačem. Ako se za priključenje na električnu mrežu koristi novi, dulji kabel, pričvršćuje se u kabelsku uvodnicu, a žice se pritežu na priključnu spojku. U tome slučaju treba odvojiti grijalicu od električne mreže. Između grijalice i trajne instalacije ugrađuje se prekidač koji prekida oba pola napajanja. Priključenje grijalice na električnu mrežu mora se obaviti sukladno standardima za električne instalacije.

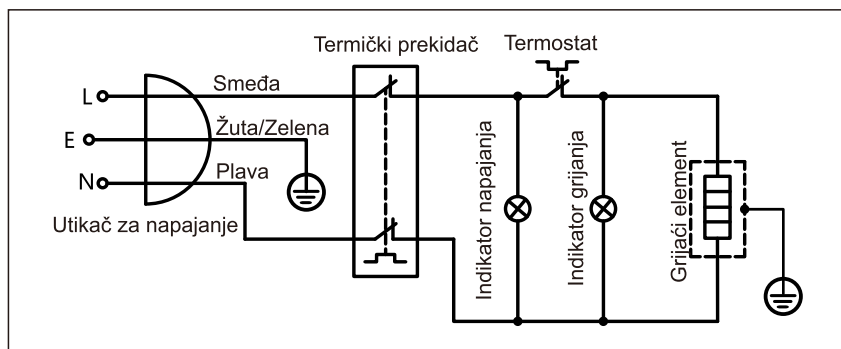

Električna spojna shema

POZOR! Prije svakoga zahvata u unutarnjost grijalice obavezno isključiti grijalicu iz električne mreže. Zahvat može obaviti samo osposobljeni stručnjak!

UPORABA I ODRŽAVANJE

Grijalica je pripravna za uporabu nakon priključenja na vodovodnu i električnu mrežu. Okretanjem gumba na termostatu, s prednje strane zaštitnoga poklopca, birate željenu temperaturu vode između "LOW" 25°C and "HIGH" 75°C. Preporuča se podešavanje gumba na položaj "☛". To je najekonomičnije podešavanje; pritom će temperatura vode biti približno 46 °C, a izlučivanje kamenca i gubitak topline bit će manji nego kod podešavanja na višu temperaturu.

Rad električnoga grijača prikazuje kontrolno svjetlo koje svijetli sve dok se voda u grijalici ne zagrije do odabrane temperature ili do namjenskog isključenja. Ako nemate namjeru koristiti grijalicu dulje vrijeme, isključite napajanje i temeljito ispraznite vodu. Voda iz grijalice ispušta se kroz dovodno - odvodnu cijev grijalice.

Vanjski dio grijalice čistite blagom otopinom deterdženta. Nemojte koristiti gruba sredstva za čišćenje.

Redovitom servisnom kontrolom osigurat ćete besprijekoran rad i dug životni vijek grijalice. Jamstvo u slučaju pojave hrđe vrijedi ako ste obavljali redovite preglede istrošenosti zaštitne anode. Intervali pojedinačnih pregleda ne smiju biti dulji od 24 mjeseca. Preglede mora obavljati ovlašteni serviser koji pregled evidentira u jamstvenome listu proizvođača. Prilikom kontrole potrebno je provjeriti istrošenost zaštitne anode od korozije te prema potrebi očistiti vodeni kamenac koji se s obzirom na kakvoću, količinu i temperaturu potrošene vode nakuplja u unutrašnjosti grijalice. Servisna služba preporuča datum naredne kontrole s obzirom na stanje grijalice.

POZOR! Eventualne kvarove grijalice nemojte popravljati sami već potražite stručnu intervenciju najbliže ovlaštene servisne službe.

TEHNIČKA SVOJSTVA UREĐAJA

MODEL		MINI5-O/U	MIMI10-O/U	MINI15-O/U	MINI30-O/U
Nazivno opterećenje		S	S	S	S
Energetska klasa ⁽¹⁾		A	A	B	B
Energetska učinkovitost grijanja vode η_{wh} ⁽¹⁾	(%)	38,1	38.0	37.3	36.6
Godišnja potrošnja električne energije ⁽¹⁾	kWh	485	485	494	504
Termostat za podešavanje temperature		Mechanical	Mechanical	Mechanical	Mechanical
Vrijednost smart		0	0	0	0
Zapremina	L	6.1	10.9	15.9	27.5
PRIKLJUČNE DIMENZIJE					
prosječna debljina izolacije	mm	20	20	20	20
Priključci na vodovodnu mrežu		G 1/2	G 1/2	G 1/2	G 1/2
Neto težina /Bruto težina /težina sa vodom	kg	5.3/6.3/11.3	6.7/8.4/16.7	8/9.8/23	12.2/14.2/40.2
TEHNIČKA SVOJSTVA					
Radni tlak	MPa (bar)	0.75	0.75	0.75	0.75
Izbor željene temperature do 75 °C		+	+	+	+
Signalna lampica - prikaz djelovanja grijača		+	+	+	+
Stupanj zaštite		IPX4	IPX4	IPX4	IPX4
ELEKTRIČNA SVOJSTVA					
Nazivna snaga	W	1500	1500	1500	1500
Napon	V~	220-240	220-240	220-240	220-240
Nazivna struja	A	6.6	6.6	6.6	6.6
FUNKCIONALNA SVOJSTVA					
Vrijeme zagrijavanja 10 do 65 °C ⁽²⁾	kWh/24	15min	26min	39min	1h 17min
TRANSPORTNI PODACI					
Dimenzije embalaže	mm	345x320x343	400x390x350	440x430x385	500x490x445

⁽¹⁾ Regulation of the commission EU 812/2013 - EN 50440 .











⁽²⁾ Measured at an ambient temperature of 20°C and a water temperature in the heater of 65°C (standard SIST EN 60379:2005).



PRIDRŽAVAMO PRAVO NA IZMJENE KOJE NE UTJEČU NA FUNKCIONALNOST UREĐAJA.

Počituvan kupuvaču, vi blagodarime za doverbata što ni ja iskažuvate so kupuvanjeto na našiot proizvod!
PRED VGRADUVANJETO I PRVATA UPOTREBA NA GREALKATA ZA VODA, VNIMATELNO PROČITAJTE GI NAŠITE UPATSTVA.

Grealkata e izrabotena soglasno važečkite standardi i uredno isprobana i za nea se izdadeni sertifikat za bezbednost i sertifikat za elektromagnetna kompatibilnost. Negovite osnovni tehnički karakteristiki se navedeni na identifikaciskata tablica. Priklučuvanjeto na bojlerot na električnata ili vodovodnata mreža može da go izvrši samo osposobeno stručno lice. Interveniranje vo negovata vnatrešnost poradi popravki, odstranuvanje bigor ili poradi proverka ili zamena na antikorozivnata zaštitna anoda, može da go vrši samo ovlastena servisna služba.

PREDUPREDUVANJA

-  Aparatot možat da go upotrebuvaat deca na vozrast od 8 godini i postari i lica so namaleni fizički, psihički ili mentalni sposobnosti ili so nedostatok na iskustva, odnosno znaenje, dokolku se pod nadzor ili se poučeni za upotreba na aparatot na bezbeden način i gi razbiraat možnite opasnosti.
-  Decata ne smeat da si igraat so aparatot.
-  Čistenje i održuvanje na aparatot ne smeat da go vršat deca bez nadzor.
-  Vgraduvanjeto mora da bide izvedeno vo soglasnost so važečkite zakoni i spored upatstvata na proizvođitelot. Mora da bide izvedeno od stručno osposoben monter.
-  Vo slučaj na zatvoren sistem pod pritisok, na dovodnata cevka za voda na grealkata za voda (bojlerot) pri priklučuvanjeto zadolžitelno treba da se vgradi sigurnosen ventil so nominalen pritisok od 0,75 MRa (7,5 bari), videte go zapišano na tablicata za identifikacija), koj onevozmožuva zgolemuvanje na pritisokot vo kotelot za poveќе od 0,1 MRa (1 bar) nad nominalniot.
-  Od odvodniot otvor na bezbednosniot ventil može da kapi voda. Zaradi toa, odvodniot otvor mora da bide otvoren na atmosferski pritisok.
-  Ispustot na bezbednosniot ventil mora da bide nasochen vo nasoka nadolu i na prostor kade što nema da zamrznuva.
-  Za pravilno rabotenje na sigurnosniot ventil, treba periodično da se vrši kontrola, da se odstrani bigorot i da se proveru da ne e blokiran sigurnosniot ventil.
-  Pomeđu grealkata za voda (bojlerot) i sigurnosniot ventil ne e dozvoleno da se vgradi ventil za zatvoraenje, zatoa što so toa se onevozmožuva pritisnata bezbednost na grealkata za voda (bojlerot)!
-  Pred priklučuvanjeto na električna mreža grealkata treba najprvin da ja napolnite so voda!

-  IGrealkata za voda e zaštitena vo slučaj na otkazuvanje na rabotniot termostat so dodatna toplotna zaštita. Vo slučaj na otkazuvanje na termostatot, vo soglasnost so bezbednosnite standardi, vodata vo grealkata za voda (bojlerot) može da dostigne temperatura do 90°C . Pri izveduvanjeto na vodovodnite instalacii, zadolžitelno treba da se zeme predvid deka e možno da dojde do navedenite temperaturni preoptovarivanja.
-  fAko sakate grealkata za voda (bojlerot) da ja isklučite od električnata mreža, mora da ja ispuštite vodata od grealkata za voda poradi opasnost od zamrznuvanje.
-  Ve molime da ne gi popravate sami eventualnite oštetuvanja na grealkata, tuku za toa da go izvestite najbliskiот ovlasten servis.



Našite proizvodi se opremeni so komponenti koi što ne se štetni za životnata sredina i zdravjeto i se izработeni so možnost što poednostavno da se rasklopат i recikliraат vo poslednata faza od nivniот raboten ciklus.

So recikliranjeto na materijalite ja namaluvame količinata na otpad i ja namaluvame potrebata od proizvodstvo na osnovni materijali (na primer metali), što bara ogromna energija i predizvikuva ispuštanje štetni materii. So postapkite na reciklaža ja namaluvame potrošuvачkata na prirodni resursi, bidejќi na тој način možeme povtorno da gi vratime otpadnite delovi od plastika i metali vo različni proizvodni procesi.

Za повеќе informacii vo vrska so sistemot za frlanje otpadoci posetete go svojot centar za isfrlanje na otpadocite ili trgovецot kade što bil kupen proizvodot.

VGRADUVANJE

Вградете ја греалката во простор каде што нема појава на мраз, но сепак што поблизу до местото на користење. Прицврстете ја на ѕидот со ѕидните завртки со номинален пречник од најмалку 5 mm.
 Во однос на вашите потреби, може да избирате помеѓу типот за вградување над мијалник (MINI5-O, MINI10-O, MINI15-O, MINI30-O)
 и типот за вградување под мијалник (MINI5-U, MINI10-U, MINI15-U, MINI30-U).

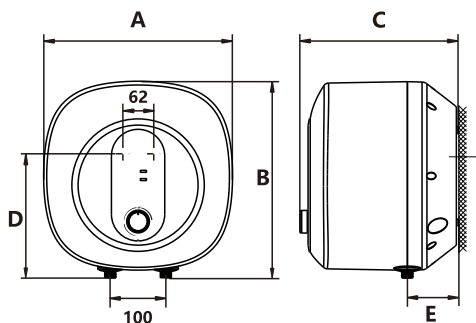

Изведба над мијалник

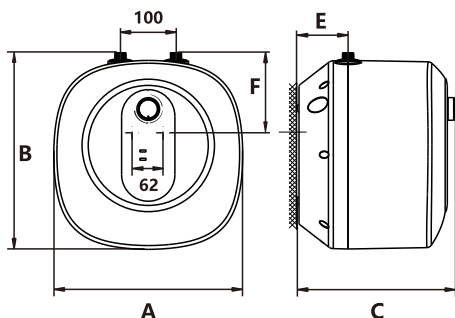

Изведба под мијалник

	A	B	C	D	E	F
MINI5-U	290	306	280	-	97	127
MINI5-O	290	306	280	203	97	-
MINI10-U	340	355	290	-	91	130
MINI10-O	340	355	290	240	91	-
MINI15-U	380	395	325	-	106	150
MINI15-O	380	396	325	260	106	-
MINI30-U	440	455	390	-	133	164
MINI30-O	440	455	390	305	133	-

Priključni i montažni dimenzii na grealkata [mm]

PRIKLUČUVANJE NA VODOVODNAMREŽA

Doveduvanjeto i odveduvanjeto na vodata se označeni so boja. Doveduvanjeto na ladnata voda e označeno so sina boja, a odveduvanjeto na toplata voda so crvena boja.

Bojlerot možete da go priključite na vodovodnata mreža na dva načina. Zatvoreniot sistem na priključivanje (pod pritisok) vi ovozmožuva odzemanje voda na poveќе mesta. Otvoreniot sistem što ne e pod pritisok ovozmožuva odveduvanje na vodata samo od edno odvodno mesto. So ogled na odbereniotsistem na priključivanje treba da vgradite soodvetna baterija za mešanje.

Za priključivanje na zatvoren sistem pod pritisok, na potrošuvачkoto mesto treba da se upotrebat baterii za mešanje na vodata pod pritisok. Nadovodnata cevka, zaradi ovozmožuvanje bezbednost pri rabotata na grealkata za voda (bojlerot), treba da se vgradi sigurnosen ventil ili sigurnosna grupa, koi sprečuvaaat zgolemuvanje na pritisokot vo kotelot za poveќе od 0,1 MRa (1 bar) nad nominalniot. Odvodniot otvor na bezbednosniot ventil treba da dolžitelno da ima izlez za atmosferskiot pritisok. Poradi zgolemuvanjeto na vodata pri greenjeto, vo kotelot se zgolemuva pritisokot do granicata štoja dozvoluva sigurnosniot ventil. Bidejќi vraќanjeto na vodata nazad vo vodovodnata mreža e sprečeno, može da dojde do pojava na kapenje voda od odvodniot otvor na sigurnosniot

ventil. Kapkite voda možete da gi sprovedete vo odvodot so pomoš na posebna inka koja će ja namestite pod sigurnosniot ventil.

Odvodnata cevka namestena pod ispusot na sigurnosniot ventil mora da bide namestena vo nasoka pravo nadolu i vo mestoto kade što ne zamrzuva.

Dokolku sakate da izbegnete kapenje na vodata od sigurnosniot ventil, na dovodnata cevka na grealkata za voda (bojlerot) mora da se vgradi ekspanzionen sad so volumen od najmalku 5% od volumenot na grealkata za voda (bojlerot).

Za pravilna rabota na sigurnosniot ventil treba da se vršat povremeni kontroli za da se odstrani bigorot i da se proverri deka ne e blokiran sigurnosniot ventil.

Pri proverkata treba so pomestuvanje na račkata ili so odvrtuvanje na burmata na ventilot (zavisno od vidot na ventilot) da go otvorite istekuvanjeto od povratniot bezbednosni ventil. Pri toa, niz mlaznicata na ventilot za istekuvanje treba da proteče voda, što e znak deka ventilot e besprekoren.

Vo slučaj na otvoren sistem pod pritisok, na dovodot na voda vo grealkata za voda (bojlerot) treba da se vgradi nepovratni ventil koj sprečuva istekuvanje voda od kotlot koga vo mrežata će snema voda. Kaj toj sistem za priključuvanje e dovolno da se vgradi i protočna mešalna baterija. Poradi zgolemuvanjeto na vodata pri greenjeto se zgolemuva volumenot, što predizvikuje pojava na kapenje voda na odlivnata cevka na mešalnata baterija. Silnoto zategnuvanje na ventilot na mešalnata baterija nema da ja spreči pojavata na kapenje voda, no može da predizvika rasipuvanje na mešalnata baterija.

Otvoren sistem (preleven)

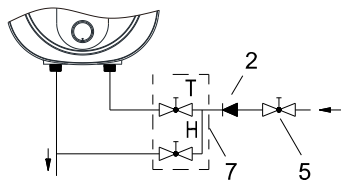

Izvedba nad mijalnik

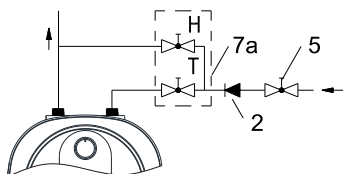

Izvedba pod mijalnik

Zatvoren sistem (so pritisok)

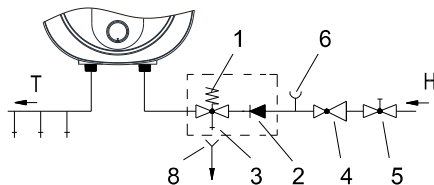

Izvedba nad mijalnik

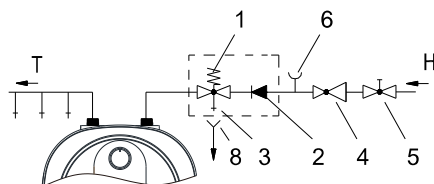

Izvedba pod mijalnik

Legenda:

- 1 - Sigurnosni ventil
- 2 - Nepovratni ventil
- 3 - Proben ventil
- 4 - Reducirski ventil za pritisok
- 5 - Zatvoreni ventil
- 6 - Probnastavka

- 7 - Protočna baterija so mešanje –nad mijalnik
- 7a - Protočna baterija so mešanje –pod mijalnik
- 8 - Odlivnik so priključok na odvod
- H - Ladna voda
- T - Topla voda

Pomegu grealkata za voda (bojlerot) i sigurnosniot ventil ne e dovolenoda se vgraduva ventil za zatvoranje zatoa što so toa se onevozmožuvazaštita od pritisok na grealkata za voda (bojlerot)! Grealkata možete daja priklučite na kuknata vodovodna mreža bez redukciski ventil dokolkupritisokot vo mrežata e ponizok od nominalniot pritisok. Ako pritisokot vomrežata go nadminuva nominalniot pritisok, treba zadolžitelno da se vgradiredukciski ventil.

Pred da se prikluči na električnata mreža, grealkata za voda (bojlerot)zadolžitelno treba prethodno da se napolni so voda! Kaj prvoto polnenjeotvoret je račkata za topla voda na baterijata za mešanje. Grealkata enapolneta koga vodata protečuva niz izlivenata cevka na mešalnata baterija.

PRIKLUČUVANJE NA ELEKTRIČNAMREŽA

Priklučuvanjeto na grealkata na električnata mreža se vrši prekuelektričen kabel so struen priklučok. Ako za priklučuvanje na električnatamreža se upotrebi nov, podolg kabel, kabelot se privrstuva vo vodiloto zakabel, a žicite se navrtuvaat okolu priklučnata spojka. Vo toj slučaj,grealkata treba da se oddvoi od električnata mreža. Pomegu grealkata itrajnata instalacija se vgraduva prekinuvač, koj gi prekinuva dvata pola nanapojuvanje. Priklučuvanjeto na grealkata na električnata mreža mora da seoddiva vo soglasnost so standardite za električni instalacii.

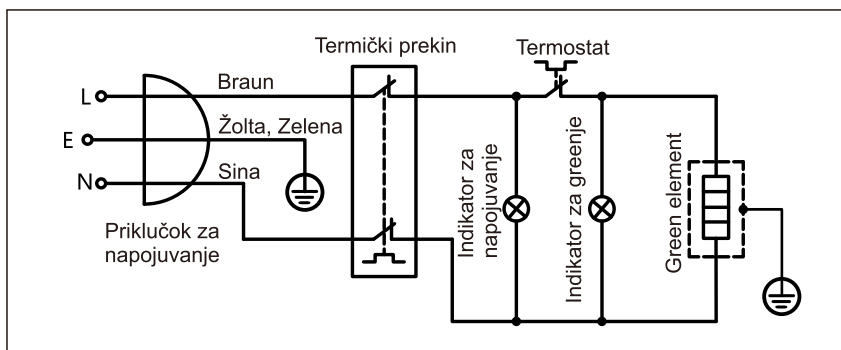

PREDUPREĐUVANJE: pred sekoe navleguvanje vo nejzinata vnatrešnosttreba grealkata zadolžitelno da ja isklučite od električnata mreža.Rabotite može da gi izveduva samo osposobeno stručno lice !

OPERATION AND MAINTENANCE

Po priključevanju na vodovodna in električna mreža, grealkata pripravljena za uporabo. So vrtenje na klopčeto na termostatot, koe e naprednata strana od zaštitniot kapak, ja izbirate sakanata temperatura navodata meĝumin. "LOW" 25°C and "HIGH" approx 75°C.

Preporačuvame postavuvanje na klopčeto na položba "☀". Takvoto postavuvanje najekonomično. Vo taa položba, temperaturata na vodata ke bide približno 46°C za site tomovi.

The operation of the heater at this temperature level also results in reduced build - up of calcium and lime, as well as reduced heat loss than is the case at higher temperatures.

Rabotenje na električniot grejač go pokažuva kontrolnata svetilka, kojaseti se dodeka vodata vo grealkata ne se zagree do izbranata temperaturaili do imenskoto isključevanje. Ako grealkata ne mislite da ja koristitedolgo vreme, treba negovata sođrina da ja zaštitite od zameruvanje, isključete go napojuvanje i iscedete go temelno.

The exterior of the water heater may be cleaned with a mild detergent solution. Do not use solvents and abrasive cleaners.

Nadvorešnosta na bojlerot čistete ja so neagresiven rastvor na prašok zapereenje. Ne upotrebuvate razreduvači ili grubi sredstva za čistenje.

So redovni servisni pregledi možete na bojlerot da mu osigurate dolĝivoten vek i usovršeno rabotenje. Garancijata protiv rĝosuvanje na kotelot evažečka samo ako ste gi vršele objavenite redovni pregledi zapotrošenost na zaštitnite anodi. Periodot pomegu dva redovni pregledi nemože da bide od 36 meseci. Pregledite treba da gi izvedete ovlastenserviser, kojšto sekoj pregled ke go posetite vo garanciski karton naforma. Potrebno e da se prover i strošenost na protivkorozivnata zaštitna anoda i po potreba da se očisti bigorot koj se sobira vo „Istovremeno servisnata služba“, spored sogledanata sostojba, ke go preporačate datumot za slednata kontrola.

Ve molime, nastanite ošteti na grealkata da ne gi popravite tie tuku za toa da go izvestite najbliški ovlasten servis.

TECHNICAL PROPERTIES OF THE APPLIANCE

MODEL		MINI5-O/U	MIMI10-O/U	MINI15-O/U	MINI30-O/U
Profil na koristenje		S	S	S	S
Klasa na energetska efikasnost ⁽¹⁾		A	A	B	B
Energetska efikasnost na zagrevanje na vodata η_{wh} ⁽¹⁾	(%)	38,1	38.0	37.3	36.6
Godišna potrošnjačka na električna energija ⁽¹⁾	kWh	485	485	494	504
Postavuvanje na temperaturata na termostatot		Mechanical	Mechanical	Mechanical	Mechanical
Vrednosta na pametniot		0	0	0	0
Kapacitet	L	6.1	10.9	15.9	27.5
POVRZUVAČKI DIMENZII					
Debelina na izolacioniot sloj	mm	20	20	20	20
Priključoci kon vodovodnata mreža		G 1/2	G 1/2	G 1/2	G 1/2
Neto težina/bruto težina / težina so voda	kg	5.3/6.3/11.3	6.7/8.4/16.7	8/9.8/23	12.2/14.2/40.2
TEHNIČKI SPECIFIKACII					
Raboten pritisok	MPa (bar)	0.75	0.75	0.75	0.75
Izbor na sakanata temperatura do 75 °C		+	+	+	+
Signalna svetilka - prikaz na električna rabota. grejačot		+	+	+	+
Ocenet vodootporen		IPX4	IPX4	IPX4	IPX4
ELEKTRIČNI SVOJSTVA					
Nominalna močnost	W	1500	1500	1500	1500
Nominalen napon	V~	220-240	220-240	220-240	220-240
Oceneta struja	A	6.6	6.6	6.6	6.6
FUNKCIONALNI SVOJSTVA					
Vreme na zagrevanje od 10 do 65 °C ⁽²⁾	kWh/24	15min	26min	39min	1h 17min
PODATOCI ZA TRANSPORT					
Golemina na pakuvanje	mm	345x320x343	400x390x350	440x430x385	500x490x445

⁽¹⁾ Regulativa na komisijata EU 812/2013 : EN 50440 .

⁽²⁾ Izmereno na ambientalna temperatura od 20°C i temperatura na vodata vo grejačot od 65°C (standard SIST EN 60379:2005).

GO ZADRŽUVAME PRAVOTO DA NAPRAVIME PROMENI KOI NE JA POVREDI FUNKCIONALNOSTA NA UREDOT.











Upatstvoto za upotreba može da se najde i na našata veb-stranica <http://www.gorenje.com>.

Poštovani kupci, zahvaljujemo vam se što ste kupili naš proizvod.

MOLIMO DA PRE MONTAŽE I PRVE UPOTREBE BOJLERA PAŽLJIVO PROČITATE UPUTSTVO.

Bojler je proizveden u skladu sa važećim standardima i zvanično je ispitan, za njega je izdat bezbednosni sertifikat i sertifikat o elektromagnetskoj kompatibilnosti. Njegove osnovne tehničke karakteristike su navedene na natpisnoj pločici koja je zalepljena između priključnih cevi. Priklučenje bojlera na vodovodnu i električnu mrežu može da izvrši samo stručnjak koji je osposobljen za to. Bilo kakav zahvat u unutrašnjost bojlera zbog popravljavanja, uklanjanja vodenog kamenca i proveravanja ili zamenjivanja antikorozivne zaštitne anode, može da izvrši samo ovlašćena servisna služba.

UPOZORENJA

-  Uređaj mogu da koriste deca starija od 8 godina i osobe sa smanjenim telesnim, osetnim ili mentalnim sposobnostima, odnosno nedovoljnim iskustvom ili znanjem samo ako su pod nadzorom ili podučeni o upotrebi aparata na bezbedan način i ako razumeju potencijalne opasnosti.
-  Deca ne smeju da se igraju uređajem.
-  Čišćenja i održavanja uređaja ne smeju da obavljaju deca bez nadzora.
-  Ugradnja mora biti izvedena u skladu sa važećim propisima i prema uputstvima proizvođača. Mora je obaviti stručno osposobljeni monter.
-  Kod zatvorenog sistema pritiska, prilikom priključivanja potrebno je na dotočnu cev bojlera obavezno ugraditi sigurnosni ventil sa potrebnim pritiskom 0,75 MPa (7.5 bar), (vidite tablicu sa natpisom), koji sprečava povećanje pritiska u kotlu za više od 0,1 MPa (1 bar) iznad nazivnog.
-  Voda može da kaplje iz odvodnog otvora sigurnosnog ventila, zato odvodni otvor mora da bude otvoren na atmosferski pritisak.
-  Ispust sigurnosnog ventila mora da bude postavljen u smeru na dole i na mestu na kome neće smrznuti.
-  Za pravilan rad sigurnosnog ventila potrebno je periodično obavljati kontrole, odstranjivati vodeni kamenac i proveravati da sigurnosni ventil nije blokiran.
-  Između bojlera i sigurnosnog ventila nije dozvoljeno ugrađivati ventil za zatvaranje, jer time onemogućavate zaštitu bojlera pod pritiskom!
-  Pre električnog priključivanja, potrebno je bojler obavezno najpre napuniti vodom!
-  Bojler je zaštićen za slučaj otkazivanja radnog termostata dodatnim toplotnim osiguračem. U slučaju otkazivanja termostata, u skladu sa sigurnosnim standardima, voda u bojleru može da dostigne temperaturu i do 90 °C. Prilikom montiranja vodovodnih instalacija, potrebno je obavezno uzeti u obzir da može doći do navedenih temperaturnih preopterećenja.

- ⚠ Ako boiler isključite iz električne mreže, zbog opasnosti od zamrzavanja, morate da isпустite vodu iz njega.
- ⚠ Molimo da eventualne kvarove ne popravljate sami nego da o njima obavestite najbližu servisnu službu.



Naši proizvodi su opremljeni komponentama koje nisu štetne po zdravlje i životnu sredinu i napravljeni su tako da ih u njihovoj zadnjoj životnoj fazi možemo što jednostavnije rastaviti i reciklirati.

Reciklažom materijala smanjujemo količine otpadaka i smanjujemo potrebu za proizvodnjom osnovnih materijala (na primer metala) koja zahteva ogromno energije i uzrokuje ispuste štetnih materija. Reciklažnim postupcima tako smanjujemo potrošnju prirodnih resursa jer otpadne delove od plastike i metala ponovo vraćamo u različite proizvodne procese.

Za više informacija o sistemu odlaganja otpadaka posetite svoj centar za odlaganje otpadaka ili trgovca, kod koga je proizvod kupljen.

MONTAŽA

Boiler ugradite u prostor u kome ne dolazi do zamrzavanja, ali što bliže potrošnim mestima. Na zid ga pričvrstite zidnim šrafovim nominalnog prečnika minimalno 5 mm. S obzirom na vašu potrebu, možete birati između tipa nad umivaonikom (MINI5-O, MINI10-O, MINI15-O, MINI30-O) i tipa pod umivaonikom (MINI5-U, MINI10-U, MINI15-U, MINI30-U).

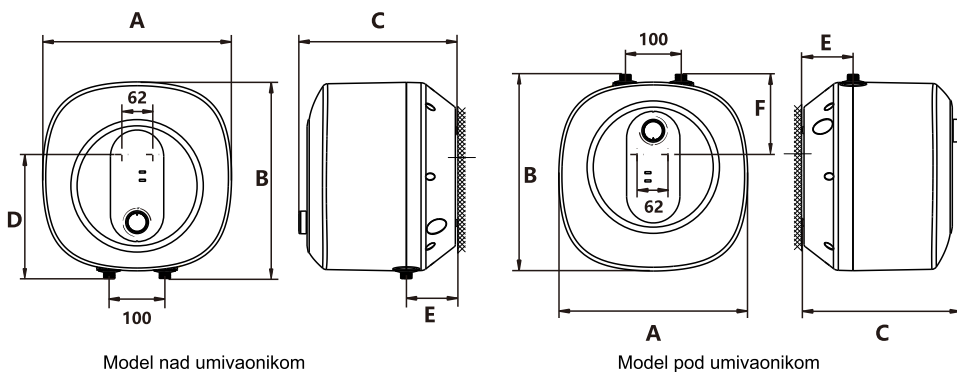

	A	B	C	D	E	F
MINI5-U	290	306	280	-	97	127
MINI5-O	290	306	280	203	97	-
MINI10-U	340	355	290	-	91	130
MINI10-O	340	355	290	240	91	-
MINI15-U	380	395	325	-	106	150
MINI15-O	380	396	325	260	106	-
MINI30-U	440	455	390	-	133	164
MINI30-O	440	455	390	305	133	-

Priključne i montažne mere bojlera [mm]

PRIKLJUČIVANJE NA VODOVOD

Dovod i odvod vode su označeni bojama na cevima bojlera. Dovod hladne vode je označen plavom, a odvod tople vode crvenom bojom.

Bojler možete da priključite na vodovodnu mrežu na dva načina. Zatvoreni sistem (pod pritiskom), omogućava ispuštanje vode na više mesta. Otvoreni, sistem bez pritiska omogućava ispuštanje vode samo na jednom mestu za ispuštanje. S obzirom na sistem priključivanja koji izaberete, morate da ugradite i adekvatnu bateriju za mešanje.

Kod priključivanja pri zatvorenom sistemu pod pritiskom potrebno je na mestima ispuštanja vode upotrebiti baterije za mešanje pod pritiskom. Na dotočnu cev potrebno je, zbog obezbeđivanja sigurnosti popriličkom rada bojlera, ugraditi sigurnosni ventil ili sigurnosnu grupu koja sprečava povećanje pritiska u bojleru za više od 0,1 MPa (1 bar) iznad nominalnog. Otvor za ispuštanje vode na sigurnosnom ventilu mora obavezno da ima izlaz na atmosferski pritisak. Kad se voda u kotlu zagreva, povećava se i pritisak, ali do granice koju dozvoljava sigurnosni ventil. Pošto je vraćanje vode u vodovodnu mrežu blokirano, može doći do kapanja vode iz odlivnog otvora sigurnosnog ventila. Te kapljice vode možete da usmerite u odvod preko posebnog sistema za ispuštanje vode, koji morate da postavite ispod sigurnosnog ventila. Odvodna cev, smeštena ispod elementa za ispuštanje na sigurnosnom ventilu, mora da bude nameštena u smeru pravo nadole i na temperaturi na kojoj ne smrzava.

U slučaju da želite da izbegnete kapanje vode iz sigurnosnog ventila, morate na dotočnu cev bojlera ugraditi ekspanzionu posudu zapremine najmanje 5% od zapremine bojlera.

Za pravilan rad sigurnosnog ventila treba periodično obavljati kontrole, odstranjivati vodeni kamenac i proveravati da sigurnosni ventil nije blokirano. Kod proveravanja, pomicanjem ručke ili odvijanjem matice zavrtnja (zavisno od vrste zavrtnja) otvorite ispuštanje iz sigurnosnog ventila. Pri tome kroz mlaznicu ventila za isticanje mora da proteče voda, kao znak da je ventil besprekoran.

Kod otvorenog sistema bez pritiska potrebno je na ulazu vode u bojler montirati nepovratni ventil, koji sprečava isticanje vode iz bojlera, ako u mreži nestane vode. Kod ovog sistema priključivanja dozvoljeno je montirati samo protočnu bateriju za mešanje vode. U bojleru se zbog zagrevanja povećava zapremina vode, što uzrokuje kapljanje iz cevi baterije za mešanje. Jakim zatezanjem ručice baterije za mešanje nećete sprečiti kapljanje nego možete samo da pokvarite bateriju.

Otvoreni (protočni) sustav

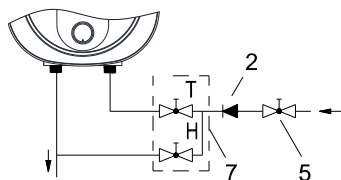

Varijanta iznad umivaonika

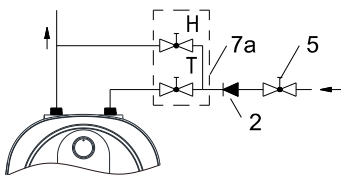

Varijanta ispod umivaonika

Zatvoreni (pod pritiskom) sustav

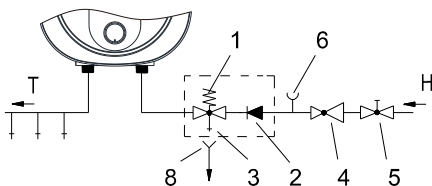

Varijanta iznad umivaonika

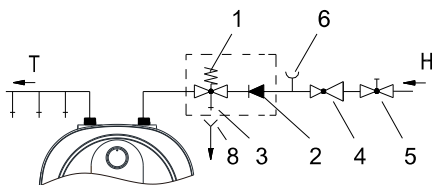

Varijanta ispod umivaonika

Legenda:

- 1 - Sigurnosni ventil
- 2 - Nepovratni ventil
- 3 - Ispitni ventil
- 4 - Ventil za redukciju pritiska
- 5 - Ventil za zatvaranje
- 6 - Ispitni nastavak

- 7 - Protočna baterija za mešanje - iznad umivaonika
- 7a - Protočna baterija za mešanje - ispod umivaonika
- 8 - Čašica s priključkom na odvod
- H - Hladna voda
- T - Topla voda

Između bojlera i sigurnosnog ventila nije dozvoljeno ugrađivati ventil za zatvaranje, jer time onemogućavate osiguranje pritiska u bojleru! Bojler možete da priključite na vodovodnu mrežu objekta bez redukcionog ventila ako je pritisak u mreži niži od nominalnog pritiska. Ako pritisak u mreži prevazilazi nominalni pritisak, treba obavezno ugraditi redukциони ventil.

Pre električnog priključivanja, bojler treba obavezno prvo napuniti vodom! Prilikom prvog punjenja, otvorite slavinu za toplu vodu. Bojler je pun kad iz slavine počne da teče voda kroz izlivnu cev baterije za mešanje.

PRIKLJUČIVANJE NA ELEKTRIČNU MREŽU

Priključivanje bojlera na električnu mrežu vrši se preko električnog kabla sa utikačem. Ako se za priključenje na električnu mrežu upotrebi novi, duži kabl, kabl se pričvršćuje u uvodnicu kabla, a žice se priviju na priključne spone. U ovom slučaju, potrebno je brojler odvojiti od električne mreže. Između bojlera i trajne instalacije ugrađuje se prekidač koji prekida oba pola napajanja. Priključivanje bojlera na električnu mrežu mora da se odvija u skladu sa standardima za električne instalacije.

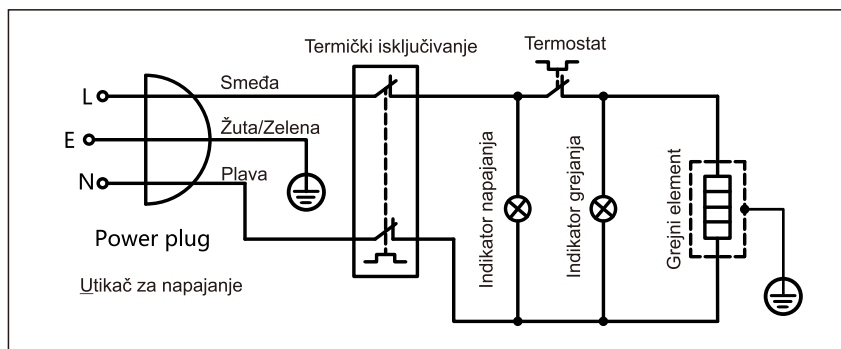

Šema povezivanja električnih provodnika

UPOZORENJE: Pre svake intervencije u unutrašnjosti bojlera, obavezno isključite bojler iz električne mreže! Intervenciju može obaviti samo osposobljeni stručnjak!

UPOTREBA I ODRŽAVANJE

Posle priključivanja na vodovodnu i električnu mrežu bojler je spreman za upotrebu. Okretanjem dugmeta na termostatu, koji je na prednjoj strani zaštitnog poklopca, birate željenu temperaturu vode između min. " "LOW" 25°C and "HIGH" 75°C.

reporučujemo podešavanje dugmeta na položaj "☑". Ovakvo podešavanje je najštedljivije; kod njega će biti temperatura vode približno 46 °C, izdvajanje vodenog kamenca i toplotni gubitak biće manji nego kod podešavanja na višu temperaturu.

Delovanje električnog grejača pokazuje kontrolna svetiljka, koja svetli sve dok se voda u grejaču ne zagreje do izabrane temperature ili do namenskog isključenja. Ako nemate nameru da koristite bojler duže vremena, isključite struju i temeljno ispraznite vodu. Voda iz grejača se ispušta kroz dovodnu i odvodnu cev grejača

Spoljašnjost bojlera čistite blagim tečnim sredstvima za čišćenje. Nemojte koristiti razređivače i gruba sredstva za čišćenje.

Efikasno delovanje bez greški i dug životni vek bojlera omogućićete redovnim servisnim pregledima. Za prerdali kotao garancija važi samo ako ste redovno vršili propisane redovne preglede istrošenosti zaštitine anode. Period između pojedinačnih redovnih pregleda ne sme da bude duži od 36 meseci. Preglede mora da obavi ovlašćen serviser koji taj zahvat registruje na garantnom listu proizvođača. Kod pregleda proverava istrošenost protikorozivne zaštitne anode i po potrebi očistiće vodeni kamenac koji se, s obzirom na kvalitet, količinu i temperaturu potrošene vode, skuplja u bojleru. Servisna služba će vam na osnovu utvrđenog stanja preporučiti datum za naredu kontrolu.

Molimo da eventualne kvarove ne popravljate sami nego da o njima obavestite najbližu servisnu službu. intervenciju najbliže ovlašćene servisne službe.

TEHNIČKE KARAKTERISTIKE BOJLERA

MODEL		MINI5-O/U	MIMI10-O/U	MINI15-O/U	MINI30-O/U
Profil upotrebe		S	S	S	S
Klasa energetske efikasnosti ⁽¹⁾		A	A	B	B
Energetska efikasnost grejanja vode η_{wh} ⁽¹⁾	(%)	38,1	38,0	37,3	36,6
Godišnja potrošnja električne energije ⁽¹⁾	kWh	485	485	494	504
Termostat za podešavanje temeprature		Mechanical	Mechanical	Mechanical	Mechanical
Vrijednost smart		0	0	0	0
Zapremnina	L	6.1	10.9	15.9	27.5
PRIKLJUČNE DIMENZIJE					
Prosečna deblina izolacije	mm	20	20	20	20
Priključci na vodovodnu mrežu		G 1/2	G 1/2	G 1/2	G 1/2
Neto težina /Bruto težina /težina sa vodom	kg	5.3/6.3/11.3	6.7/8.4/16.7	8/9.8/23	12.2/14.2/40.2
TEHNIČKE KARAKTERISTIKE					
Radni tlak	MPa (bar)	0.75	0.75	0.75	0.75
Izbor željene temperature do 75 °C		+	+	+	+
Signalna lampica - prikaz delovanja grejača		+	+	+	+
Stepen zaštite		IPX4	IPX4	IPX4	IPX4
ELEKTRIČNE KARAKTERISTIKE					
Priključna snaga	W	1500	1500	1500	1500
Napon	V~	220-240	220-240	220-240	220-240
Nazivna struja	A	6.6	6.6	6.6	6.6
FUNKCIONALNE KARAKTERISITKE					
Vreme zagrevavanja 10 do 65 °C ⁽²⁾	kWh/24	15min	26min	39min	1h 17min
TRANSPORTNI PODACI					
Dimenzije embalaže	mm	345x320x343	400x390x350	440x430x385	500x490x445

⁽¹⁾ Regulation of the commission EU 812/2013 ; EN 50440 .

⁽²⁾ Measured at an ambient temperature of 20 °C and a water temperature in the heater of 65 °C (standard SIST EN 60379:2005).











PRIDRŽAVAMO PRAVO NA IZMJENE KOJE NE UTJEČU NA FUNKCIONALNOST UREĐAJA.

Cenjeni kupec, zahvaljujemo se Vam za nakup našega izdelka.

PROSIMO, DA PRED VGRADNJO IN PRVO UPORABO GRELNIKA VODE SKRIBNO PREBERETE NAVODILA.

Grelnik je izdelan v skladu z veljavnimi tandardi in uradno preizkušen, zanj pa sta bila izdana tudi varnostni certifikat in certifikat o Elektromagnetni kompatibilnosti. Njegove osnovne tehnične lastnosti so navedene na napisni tablici, nalepljeni med priključnima cevema. Grelnik sme priključiti na vodovodno in električno omrežje le za to usposobljen strokovnjak. Posege v njegovo notranjost zaradi popravila, odstranitve vodnega kamna ter preverjanja ali zamenjave protikorozijske zaščitne anode lahko opravi samo pooblaščen servisna služba.

OPOZORILA

-  Aparat lahko uporabljajo otroci stari 8 let in starejši in osebe z zmanjšanimi fizičnimi, čutnimi ali mentalnimi sposobnostmi ali s pomanjkanjem izkušenj oz. znanjem če so pod nadzorom ali poučeni glede uporabe aparata na varen način in da razumejo možne nevarnosti.
-  Otroci se ne smejo igrati z aparatom.
-  Čiščenje in vzdrževanje aparata ne smejo izvajati otroci brez nadzora.
-  Vgradnja mora biti izvedena v skladu z veljavnimi predpisi in po navodilih proizvajalca. Izvesti jo mora strokovno usposobljen monter.
-  Pri zaprtem, tlačnem sistemu priključitve je potrebno na dotočno cev grelnika vode obvezno vgraditi varnostni ventil z nazivnim tlakom 0,75 Mpa (7,5 bar),(glejte napisno tablico), ki preprečuje zvišanje tlaka v kotlu za več kot 0,1 MPa (1bar) nad nazivnim.
-  Voda lahko kaplja iz odtočne odprtine varnostnega ventila zato mora biti odtočna odprtina odprta na atmosferski tlak.
-  Izpust varnostnega ventila mora biti nameščen v smeri navzdol in v območju, kjer ne zamrzuje.
-  Za pravilno delovanje varnostnega ventila je potrebno periodično izvajati kontrole, da se odstrani vodni kamen in se preveri, da varnostni ventil ni blokiran.
-  Med grelnik vode in varnostni ventil ni dovoljeno vgraditi zapornega ventila, ker s tem onemogočite tlačno varovanje grelnika!
-  Pred električno priključitvijo je potrebno grelnik obvezno najprej napolniti z vodo.
-  Grelnik je zaščiten za primer odpovedi delovnega termostata z dodatno toplotno varovalko. V primeru odpovedi termostata lahko v skladu z varnostnimi standardi voda v grelniku doseže temperaturo tudi do 90 °C. Pri izvedbi vodovodnih inštalacij je obvezno potrebno upoštevati, da lahko pride do navedenih temperaturnih preobremenitev.

- ⚠ Če boste grelnik iz električnega omrežja izklopili, morate ob nevarnosti zamrznitve vodo iz njega iztočiti.
- ⚠ Prosimo Vas, da morebitnih okvar na grelniku ne popravljate sami, ampak o njih obvestite najbližjo pooblaščenno servisno službo.



Naši izdelki so opremljeni z okolju in zdravju neškodljivimi komponentami in so izdelani tako, da jih lahko v njihovi zadnji življenjski fazi čim bolj enostavno razstavimo in recikliramo.



Z reciklažo materialov zmanjšujemo količine odpadkov in zmanjšamo potrebo po proizvodnji osnovnih materialov (na primer kovine), ki zahteva ogromno energije ter povzroča izpuste škodljivih snovi. Z reciklažnimi postopki tako zmanjšujemo porabo naravnih virov, saj lahko odpadne dele iz plastike in kovin ponovno vrnemo v različne proizvodne procese.

Za več informacij o sistemu odlaganja odpadkov obiščite svoj center za odlaganje odpadkov, ali trgovca, pri katerem je bil izdelek kupljen.

VGRADNJA

Grelnik vgradite v prostor, kjer ne zmrzuje, vendar čim bližje odjemnim mestom. Na steno ga pritrdite s stenskima vijakoma nominalnega premera minimalno 5 mm.

Glede na vašo potrebo lahko izbirate med nadumivalniškim tipom (MINI5-O, MINI10-O, MINI15-O, MINI30-O) in podumivalniškim tipom (MINI5-U, MINI10-U, MINI15-U, MINI30-U).

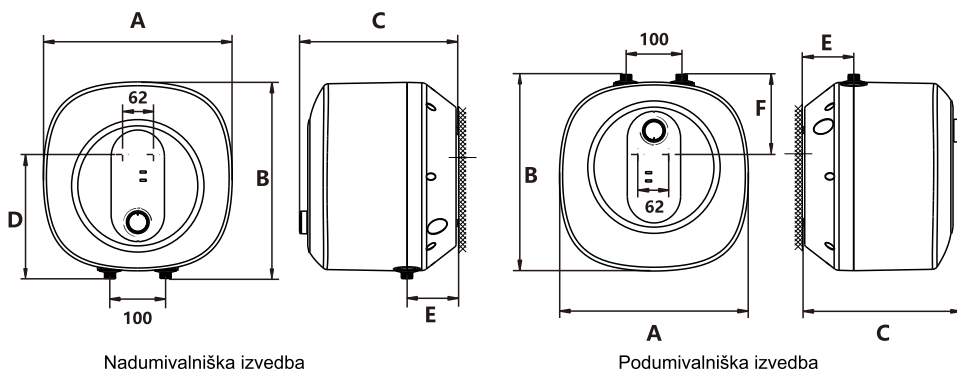

Nadumivalniška izvedba

Podumivalniška izvedba

	A	B	C	D	E	F
MINI5-U	290	306	280	-	97	127
MINI5-O	290	306	280	203	97	-
MINI10-U	340	355	290	-	91	130
MINI10-O	340	355	290	240	91	-
MINI15-U	380	395	325	-	106	150
MINI15-O	380	396	325	260	106	-
MINI30-U	440	455	390	-	133	164
MINI30-O	440	455	390	305	133	-

Priključne i montažne mjere grijalice [mm]

PRIKLJUČITEV NA VODOVODNO OMREŽJE

Dovod in odvod vode sta na ceveh grelnika barvno označena. Dovod hladne vode je označen modro, odvod tople vode pa rdeče.

Grelnik lahko priključite na vodovodno omrežje na dva načina. Zaprti, tlačni sistem priključitve omogoča odjem vode na več odjemnih mestih. Odprti, netlačni sistem pa omogoča odjem vode samo enem odjemnem mestu. Glede na izbrani sistem priključitve morate vgraditi ustrezne mešalne baterije.

Pri zaprtem, tlačnem sistemu priključitve je potrebno na odjemnih mestih uporabiti tlačne mešalne baterije. Na dotočno cev je zaradi zagotavljanja varnosti pri delovanju grelnika potrebno vgraditi varnostni ventil ali varnostno grupo, ki preprečuje zvišanje tlaka v kotlu za več kot 0,1 MPa (1 bar) nad nominalnim. Iztočna odprtina na varnostnem ventilu mora imeti obvezno izhod na atmosferski tlak. Pri segrevanju vode v grelniku se tlak vode v kotlu zvišuje do meje, ki je nastavljena v varnostnem ventilu. Ker je vračanje vode nazaj v vodovodno omrežje preprečeno, lahko pride do kapljanja vode iz odtočne odprtine varnostnega ventila. Kapljajočo vodo lahko speljete v odtok preko lovilnega nastavka, ki ga namestite pod varnostni ventil. Odtočna cev nameščena pod izpustom varnostnega ventila mora biti nameščena v smeri naravnost navzdol in v okolju, kjer ne zmrzuje.

V primeru, da se želite izogniti kapljajoči vodi iz varnostnega ventila, morate na dotočno cev grelnika vgraditi ekspanzijsko posodo volumna najmanj 5% volumna grelnika.

Za pravilno delovanje varnostnega ventila je potrebno periodično izvajati kontrole, da se odstrani vodni kamen in se preveri, da varnostni ventil ni blokiran. Ob preverjanju morate s premikom ročke ali odvitjem matice ventila (odvisno od tipa ventila) odpreti iztok iz varnostnega ventila. Pri tem mora skozi iztočno odprtino ventila priteči voda, kar je znak, da je ventil brezhiben.

Pri odprtem, netlačnem sistemu je potrebno na vstopu vode v grelnik vgraditi nepovratni ventil, ki preprečuje iztekanje vode iz kotla, če v omrežju zmanjka vode. Pri tem sistemu priključitve je dovoljeno vgraditi le pretočno mešalno baterijo. V grelniku se zaradi segrevanja prostornina vode povečuje, to pa povzroči kapljanje iz cevi mešalne baterije. Z močnim zategovanjem ročaja na mešalni bateriji kapljanja vode ne morete preprečiti, temveč lahko baterijo le pokvarite.

Odperti (netlačni) sistem

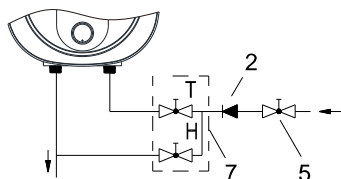

Nadumivalniška izvedba

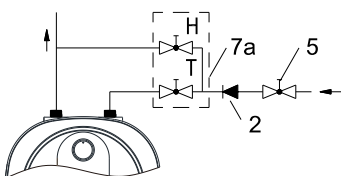

Podumivlaniška izvedba

Zaprt (tlačni) sistem

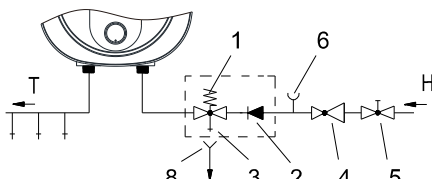

Nadumivalniška izvedba

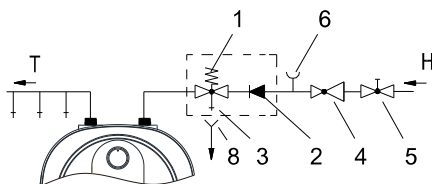

Podumivlaniška izvedba

Legenda:

- 1 - Varnostni ventil
- 2 - Nepovratni ventil
- 3 - Preizkusni ventil
- 4 - Redukcijski ventil tlaka
- 5 - Zaporni ventil
- 6 - Preizkusni nastavek

- 7 - Pretočna mešalna baterija nadumivalniška
- 7a - Pretočna mešalna baterija podumivalniška
- 8 - Lijak s priključkom na odtok
- H - Hladna voda
- T - Topla voda

Med grelnik vode in varnostni ventil ni dovoljeno vgraditi zapornega ventila, ker s tem onemogočite tlačno varovanje grelnika! Grelnik lahko priključite na hišno vodovodno omrežje brez redukcijskega ventila, če je tlak v omrežju nižji od nazivnega tlaka. Če tlak v omrežju presega nazivni tlak, je potrebno obvezno vgraditi redukcijski ventil.

Pred električno priključitvijo je potrebno grelnik obvezno najprej napolniti z vodo! Pri prvi polnitvi odprete ročico za toplo vodo na mešalni bateriji. Grelnik je napolnjen, ko voda priteče skozi izlivno cev mešalne baterije.

ELEKTRISCHER ANSCHLUSS

Priključitev grelnika na električno omrežje se vrši preko električnega kabla z vtičnem. Če se za priključitev na električno omrežje uporabi novi, daljši kabel, se kabel pritrdi v kabelsko uvodnico, žice pa se privijačijo na priključno sponko. V tem primeru je potrebno grelnik ločiti od električnega omrežja. Med grelnik in trajno instalacijo se vgradi stikalo, ki prekinja oba pola napajanja. Priključitev grelnika na električno omrežje mora potekati v skladu s standardi za električne napeljave.

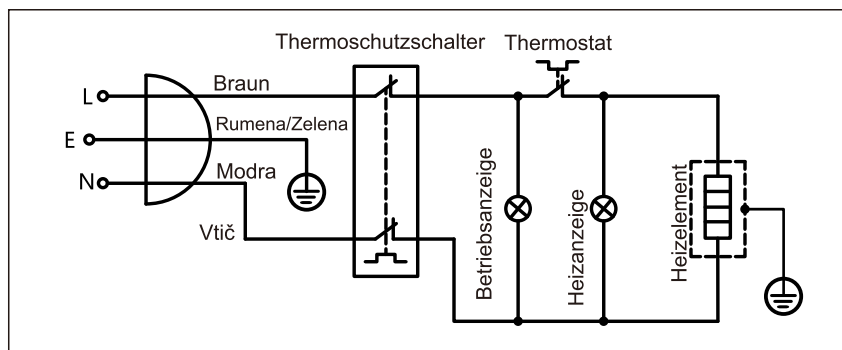

Anschlussplan

HINWEIS: Vor jedem Eingriff ist der Warmwasserspeicher spannungsfrei zu schalten! Das darf nur von einem qualifizierten Fachmann ausgeführt werden!

GEBRAUCH UND WARTUNG

Nachdem Sie den Warmwasserbereiter an die Wasserleitung und das Elektonetz angeschlossen haben, ist das Gerät betriebsbereit

Durch Drehen des auf der Frontseite des Schutzdeckels angebrachten Thermostatknopfes wählen Sie die erwünschte Wassertemperatur zwischen "LOW" 25°C and "HIGH" 75°C.

Wir empfehlen die Einstellung des Knopfes auf die Position "☛". Dies ist die sparsamste Einstellung, bei der die

Wassertemperatur ungefähr 46 °C, ibeträgt, Verkalkung und Wärmeverlust sind dabei geringer als bei höheren Temperaturen.

Der Betrieb des Warmwasserbereiters wird durch eine Kontrolllampe angezeigt, die solange leuchtet, bis das Wasser im Gerät die gewünschte Temperatur erreicht hat oder der Warmwasserbereiter abgeschaltet wird. Wenn Sie den Heizer längere Zeit nicht benutzen, schützen Sie ihn vor dem Einfrieren, indem Sie ihn ausschalten und das Wasser gründlich ablassen. Das Wasser aus dem Heizer wird über den Zulauf-/Ablaufschlauch des Heizers abgelassen.

Die Außenoberfläche des Warmwassers wird mit milden flüssigen Reinigungsmitteln gereinigt.

Verwenden Sie keine Lösungsmittel und keine scharfen oder scheuernden Reinigungsmitteln. Durch regelmäßige Serviceinspektionen sorgen Sie für den einwandfreien Betrieb und für die lange Lebensdauer des Warmwasserbereiters. Die Durchrostungsgarantie für den Kessel gilt nur im Falle, dass die Schutzanode regelmäßig und

vorschriftsgemäß auf Verschleiß kontrolliert wurde. Die einzelnen regelmäßigen Kontrollen sind innerhalb von mindestens 36 Monaten auszuführen. Die Kontrollen sind vom bevollmächtigten Installateur vorzunehmen und im Garantieschein des Produktes zu vermerken. Bei der Kontrolle wird der Verschleiß (Abnahme der Materialstärke) der Schutzanode geprüft und nach Bedarf der im Inneren des Warmwasserbereiters gebildete Wasserstein beseitigt. Die Kalkablagerung hängt von der Qualität, Menge und Temperatur des verbrauchten Wassers ab. Der Servicedienst wird Ihnen auf Grund des bei der Prüfung festgestellten Zustandes des Warmwasserbereiters das Datum der nächsten Kontrolle vorschlagen.

Wir bitten Sie, eventuelle Störungen des Warmwasserbereiters nicht selber zu beheben, sondern den nächstgelegenen beauftragten Kundendienst zu informieren.

TEHNIČKA SVOJSTVA UREĐAJA

MODEL		MINI5-O/U	MIMI10-O/U	MINI15-O/U	MINI30-O/U
Profil obremenitve		S	S	S	S
Razred energijske učinkovitosti ⁽¹⁾		A	A	B	B
Energetska učinkovitost grijanja vode η_{wh} ⁽¹⁾	(%)	38,1	38,0	37,3	36,6
Letna poraba električne energije ⁽¹⁾	kWh	485	485	494	504
Nastavitev temperature termostata		Mechanical	Mechanical	Mechanical	Mechanical
Vrednost SMART		0	0	0	0
Prostornina	L	6.1	10.9	15.9	27.5
PRIKLJUČNE DIMENZIJE					
Povprečna debelina izolacije	mm	20	20	20	20
Priključki na vodovodno omrežje		G 1/2	G 1/2	G 1/2	G 1/2
Neto teža /Bruto teža /teža z vodo	kg	5.3/6.3/11.3	6.7/8.4/16.7	8/9.8/23	12.2/14.2/40.2
TEHNIČKA SVOJSTVA					
Nazivni tlak	MPa (bar)	0.75	0.75	0.75	0.75
Izbor željene temperature do 75 °C		+	+	+	+
Signalna lampica - prikaz delovanja grijača		+	+	+	+
Stopnja zaščite		IPX4	IPX4	IPX4	IPX4
ELEKTRIČNA SVOJSTVA					
Priključna moč	W	1500	1500	1500	1500
Napetost	V~	220-240	220-240	220-240	220-240
Nazivni tok	A	6.6	6.6	6.6	6.6
FUNKCIONALNA SVOJSTVA					
Čas segrevanja od 10 do 65 °C ⁽²⁾	kWh/24	15min	26min	39min	1h 17min
TRANSPORTNI PODACI					
Deimenzije embalaže	mm	345x320x343	400x390x350	440x430x385	500x490x445

⁽¹⁾ Regulation of the commission EU 812/2013 : EN 50440 .

⁽²⁾ Measured at an ambient temperature of 20 °C and a water temperature in the heater of 65 °C (standard SIST EN 60379:2005).

PRIDRŽAVAMO PRAVO NA IZMJENE KOJE NE UTJEČU NA FUNKCIONALNOST UREĐAJA.

Navodila za uporabo so dostopna na naši spletni strani <http://www.gorenje.com> .

Poštovani kupci, zahvaljujemo vam se što ste kupili naš proizvod.

MOLIMO DA PRE MONTAŽE I PRVE UPOTREBE BOJLERA PAŽLJIVO PROČITATE UPUTSTVO.

Bojler je proizveden u skladu sa važećim standardima i zvanično je ispitan, za njega je izdat bezbednosni sertifikat i sertifikat o elektromagnetskoj kompatibilnosti. Njegove osnovne tehničke karakteristike su navedene na natpisnoj pločici koja je zalepljena između priključnih cevi. Priklučenje bojlera na vodovodnu i elektičnu mrežu može da izvrši samo stručnjak koji je osposobljen za to. Bilo kakav zahvat u unutrašnjost bojlera zbog popravljavanja, uklanjanja vodenog kamenca i proveravanja ili zamenjivanja antikorozivne zaštitne anode, može da izvrši samo ovlašćena servisna služba.

UPOZORENJA

-  Uređaj mogu da koriste deca starija od 8 godina i osobe sa smanjenim telesnim, osetnim ili mentalnim sposobnostima, odnosno nedovoljnim iskustvom ili znanjem samo ako su pod nadzorom ili podučeni o upotrebi aparata na bezbedan način i ako razumeju potencijalne opasnosti.
-  Deca ne smeju da se igraju uređajem.
-  Čišćenja i održavanja uređaja ne smeju da obavljaju deca bez nadzora.
-  Ugradnja mora biti izvedena u skladu sa važećim propisima i prema uputstvima proizvođača. Mora je obaviti stručno osposobljeni monter.
-  Kod zatvorenog sistema pritiska, prilikom priključivanja potrebno je na dotočnu cev bojlera obavezno ugraditi sigurnosni ventil sa potrebnim pritiskom 0,75 MPa (7.5 bar), (vidite tablicu sa natpisom), koji sprečava povećanje pritiska u kotlu za više od 0,1 MPa (1 bar) iznad nazivnog.
-  Voda može da kaplje iz odvodnog otvora sigurnosnog ventila, zato odvodni otvor mora da bude otvoren na atmosferski pritisak.
-  Ispust sigurnosnog ventila mora da bude postavljen u smeru na dole i na mestu na kome neće smrznuti.
-  Za pravilan rad sigurnosnog ventila potrebno je periodično obavljati kontrole, odstranjivati vodeni kamenac i proveravati da sigurnosni ventil nije blokiran.
-  Između bojlera i sigurnosnog ventila nije dozvoljeno ugrađivati ventil za zatvaranje, jer time onemogućavate zaštitu bojlera pod pritiskom!
-  Pre električnog priključivanja, potrebno je bojler obavezno najpre napuniti vodom!
-  Bojler je zaštićen za slučaj otkazivanja radnog termostata dodatnim toplotnim osiguračem. U slučaju otkazivanja termostata, u skladu sa sigurnosnim standardima, voda u bojleru može da dostigne temperaturu i do 90 °C. Prilikom montiranja vodovodnih instalacija, potrebno je obavezno uzeti u obzir da može doći do navedenih temperaturnih preopterećenja.

- ⚠ Ako bojler isključite iz električne mreže, zbog opasnosti od zamrzavanja, morate da ispuštite vodu iz njega.
- ⚠ Molimo da eventualne kvarove ne popravljate sami nego da o njima obavestite najbližu servisnu službu.



Naši proizvodi su opremljeni komponentama koje nisu štetne po zdravlje i životnu sredinu i napravljeni su tako da ih u njihovoj zadnjoj životnoj fazi možemo što jednostavnije rastaviti i reciklirati.

Reciklažom materijala smanjujemo količine otpadaka i smanjujemo potrebu za proizvodnjom osnovnih materijala (na primer metala) koja zahteva ogromno energije i uzrokuje ispušte štetnih materija. Reciklažnim postupcima tako smanjujemo potrošnju prirodnih resursa jer otpadne delove od plastike i metala ponovo vraćamo u različite proizvodne procese.

Za više informacija o sistemu odlaganja otpadaka posetite svoj centar za odlaganje otpadaka ili trgovca, kod koga je proizvod kupljen.

MONTAŽA

Bojler ugradite u prostor u kome ne dolazi do zamrzavanja, ali što bliže potrošnim mestima. Na zid ga pričvrstite zidnim šrafovim nominalnog prečnika minimalno 5 mm. S obzirom na vašu potrebu, možete birati između tipa nad umivaonikom (MINI5-O, MINI10-O, MINI15-O, MINI30-O) i tipa pod umivaonikom (MINI5-U, MINI10-U, MINI15-U, MINI30-U).

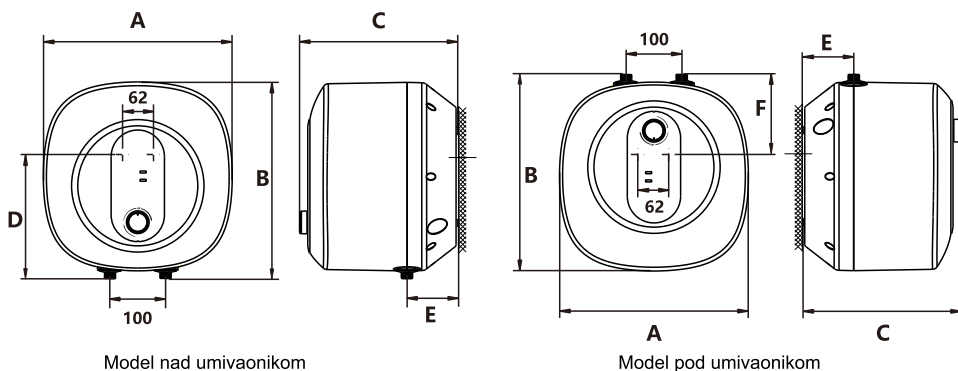

	A	B	C	D	E	F
MINI5-U	290	306	280	-	97	127
MINI5-O	290	306	280	203	97	-
MINI10-U	340	355	290	-	91	130
MINI10-O	340	355	290	240	91	-
MINI15-U	380	395	325	-	106	150
MINI15-O	380	396	325	260	106	-
MINI30-U	440	455	390	-	133	164
MINI30-O	440	455	390	305	133	-

Priključne i montažne mere bojlera [mm]

PRIKLJUČIVANJE NA VODOVOD

Dovod i odvod vode su označeni bojama na cevima bojlera. Dovod hladne vode je označen plavom, a odvod tople vode crvenom bojom.

Bojler možete da priključite na vodovodnu mrežu na dva načina. Zatvoreni sistem (pod pritiskom), omogućava ispuštanje vode na više mesta. Otvoreni, sistem bez pritiska omogućava ispuštanje vode samo na jednom mestu za ispuštanje. S obzirom na sistem priključivanja koji izaberete, morate da ugradite i adekvatnu bateriju za mešanje.

Kod priključivanja pri zatvorenom sistemu pod pritiskom potrebno je na mestima ispuštanja vode upotrebiti baterije za mešanje pod pritiskom. Na dotočnu cev potrebno je, zbog obezbeđivanja sigurnosti poprilično rada bojlera, ugraditi sigurnosni ventil ili sigurnosnu grupu koja sprečava povećanje pritiska u bojleru za više od 0,1 MPa (1 bar) iznad nominalnog. Otvor za ispuštanje vode na sigurnosnom ventilu mora obavezno da ima izlaz na atmosferski pritisak. Kad se voda u kotlu zagreva, povećava se i pritisak, ali do granice koju dozvoljava sigurnosni ventil. Pošto je vraćanje vode u vodovodnu mrežu blokirano, može doći do kapanja vode iz odlivnog otvora sigurnosnog ventila. Te kapljice vode možete da usmerite u odvod preko posebnog sistema za ispuštanje vode, koji morate da postavite ispod sigurnosnog ventila. Odvodna cev, smeštena ispod elementa za ispuštanje na sigurnosnom ventilu, mora da bude nameštena u smeru pravo nadole i na temperaturi na kojoj ne smrzava.

U slučaju da želite da izbegnete kapanje vode iz sigurnosnog ventila, morate na dotočnu cev bojlera ugraditi ekspanzionu posudu zapremine najmanje 5% od zapremine bojlera.

Za pravilan rad sigurnosnog ventila treba periodično obavljati kontrole, odstranjivati vodeni kamenac i proveravati da sigurnosni ventil nije blokirano. Kod proveravanja, pomicanjem ručke ili odvijanjem matice zavrtnja (zavisno od vrste zavrtnja) otvorite ispuštanje iz sigurnosnog ventila. Pri tome kroz mlaznicu ventila za isticanje mora da proteče voda, kao znak da je ventil besprekoran.

Kod otvorenog sistema bez pritiska potrebno je na ulazu vode u bojler montirati nepovratni ventil, koji sprečava isticanje vode iz bojlera, ako u mreži nestane vode. Kod ovog sistema priključivanja dozvoljeno je montirati samo protočnu bateriju za mešanje vode. U bojleru se zbog zagrevanja povećava zapremina vode, što uzrokuje kapljanje iz cevi baterije za mešanje. Jakim zatezanjem ručice baterije za mešanje nećete sprečiti kapljanje nego možete samo da pokvarite bateriju.

Otvoreni (protočni) sustav

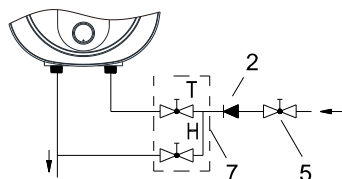

Varijanta iznad umivaonika

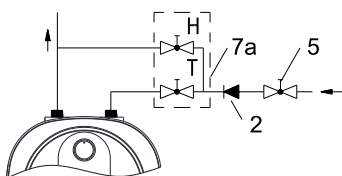

Varijanta ispod umivaonika

Zatvoreni (pod pritiskom) sustav

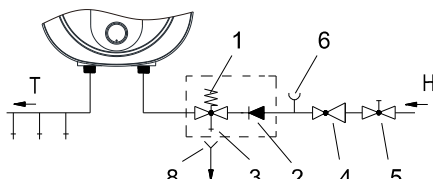

Varijanta iznad umivaonika

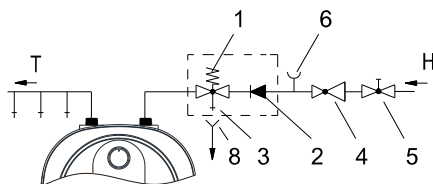

Varijanta ispod umivaonika

Legenda:

- 1 - Sigurnosni ventil
- 2 - Nepovratni ventil
- 3 - Ispitni ventil
- 4 - Ventil za redukciju pritiska
- 5 - Ventil za zatvaranje
- 6 - Ispitni nastavak

- 7 - Protočna baterija za mešanje - iznad umivaonika
- 7a - Protočna baterija za mešanje - ispod umivaonika
- 8 - Čašica s priključkom na odvod
- H - Hladna voda
- T - Topla voda

Između bojlera i sigurnosnog ventila nije dozvoljeno ugrađivati ventil za zatvaranje, jer time onemogućavate osiguranje pritiska u bojleru! Bojler možete da priključite na vodovodnu mrežu objekta bez redukcionog ventila ako je pritisak u mreži niži od nominalnog pritiska. Ako pritisak u mreži prevazilazi nominalni pritisak, treba obavezno ugraditi redukциони ventil.

Pre električnog priključivanja, bojler treba obavezno prvo napuniti vodom! Prilikom prvog punjenja, otvorite slavinu za toplu vodu. Bojler je pun kad iz slavine počne da teče voda kroz izlivnu cev baterije za mešanje.

PRIKLJUČIVANJE NA ELEKTRIČNU MREŽU

Priključivanje bojlera na električnu mrežu vrši se preko električnog kabla sa utikačem. Ako se za priključenje na električnu mrežu upotrebi novi, duži kabl, kabl se pričvršćuje u ulovnicu kabla, a žice se priviju na priključne spone. U ovom slučaju, potrebno je brojler odvojiti od električne mreže. Između bojlera i trajne instalacije ugrađuje se prekidač koji prekida oba pola napajanja. Priključivanje bojlera na električnu mrežu mora da se odvija u skladu sa standardima za električne instalacije.

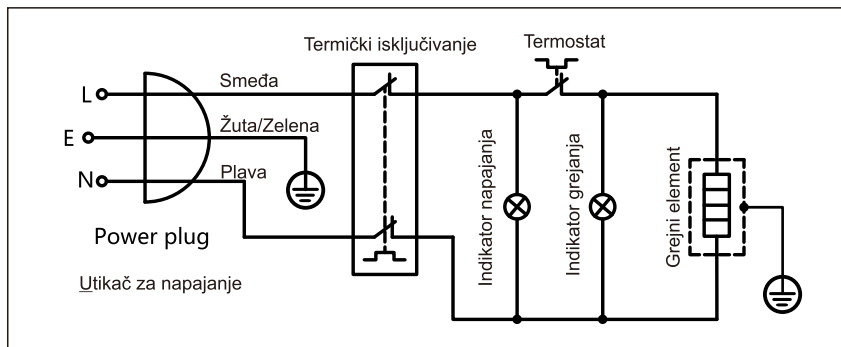

Šema povezivanja električnih provodnika

UPOZORENJE: Pre svake intervencije u unutrašnjosti bojlera, obavezno isključite bojler iz električne mreže! Intervenciju može obaviti samo osposobljeni stručnjak!

UPOTREBA I ODRŽAVANJE

Posle priključivanja na vodovodnu i električnu mrežu bojler je spreman za upotrebu. Okretanjem dugmeta na termostatu, koji je na prednjoj strani zaštitnog poklopca, birate željenu temperaturu vode između min. " "LOW" 25°C and "HIGH" 75°C.

reporučujemo podešavanje dugmeta na položaj "☑". Ovakvo podešavanje je najštedljivije; kod njega će biti temperatura vode približno 46 °C, izdvajanje vodenog kamenca i toplotni gubitak biće manji nego kod podešavanja na višu temperaturu.

Delovanje električnog grejača pokazuje kontrolna svetiljka, koja svetli sve dok se voda u grejaču ne zagreje do izabrane temperature ili do namenskog isključenja. Ako nemate nameru da koristite bojler duže vremena, isključite struju i temeljno ispraznite vodu. Voda iz grejača se ispušta kroz dovodnu i odvodnu cev grejača

Spoljašnjost bojlera čistite blagim tečnim sredstvima za čišćenje. Nemojte koristiti razređivače i gruba sredstva za čišćenje.

Efikasno delovanje bez greški i dug životni vek bojlera omogućićete redovnim servisnim pregledima. Za prerdali kotao garancija važi samo ako ste redovno vršili propisane redovne preglede istrošenosti zaštitine anode. Period između pojedinačnih redovnih pregleda ne sme da bude duži od 36 meseci. Preglede mora da obavi ovlašćen serviser koji taj zahvat registruje na garantnom listu proizvoda. Kod pregleda proverava istrošenost protikorozivne zaštitne anode i po potrebi očistiće vodeni kamenac koji se, s obzirom na kvalitet, količinu i temperaturu potrošene vode, skuplja u bojleru. Servisna služba će vam na osnovu utvrđenog stanja preporučiti datum za naredu kontrolu.

Molimo da eventualne kvarove ne popravljate sami nego da o njima obavestite najbližu servisnu službu. intervenciju najbliže ovlašćene servisne službe.

TEHNIČKE KARAKTERISTIKE BOJLERA

MODEL		MINI5-O/U	MIMI10-O/U	MINI15-O/U	MINI30-O/U
Profil upotrebe		S	S	S	S
Klasa energetske efikasnosti ⁽¹⁾		A	A	B	B
Energetska efikasnost grejanja vode η_{wh} ⁽¹⁾	(%)	38,1	38.0	37,3	36.6
Godišnja potrošnja električne energije ⁽¹⁾	kWh	485	485	494	504
Termostat za podešavanje temeprature		Mechanical	Mechanical	Mechanical	Mechanical
Vrijednost smart		0	0	0	0
Zapremnina	L	6.1	10.9	15.9	27.5
PRIKLJUČNE DIMENZIJE					
Prosečna debljina izolacije	mm	20	20	20	20
Priključci na vodovodnu mrežu		G 1/2	G 1/2	G 1/2	G 1/2
Neto težina /Bruto težina /težina sa vodom	kg	5.3/6.3/11.3	6.7/8.4/16.7	8/9.8/23	12.2/14.2/40.2
TEHNIČKE KARAKTERISTIKE					
Radni tlak	MPa (bar)	0.75	0.75	0.75	0.75
Izbor željene temperature do 75 °C		+	+	+	+
Signalna lampica - prikaz delovanja grejača		+	+	+	+
Stepen zaštite		IPX4	IPX4	IPX4	IPX4
ELEKTRIČNE KARAKTERISTIKE					
Priključna snaga	W	1500	1500	1500	1500
Napon	V~	220-240	220-240	220-240	220-240
Nazivna struja	A	6.6	6.6	6.6	6.6
FUNKCIONALNE KARAKTERISITKE					
Vreme zagrevavanja 10 do 65 °C ⁽²⁾	kWh/24	15min	26min	39min	1h 17min
TRANSPORTNI PODACI					
Dimenzije embalaže	mm	345x320x343	400x390x350	440x430x385	500x490x445

⁽¹⁾ Regulation of the commission EU 812/2013 : EN 50440 .

⁽²⁾ Measured at an ambient temperature of 20°C and a water temperature in the heater of 65°C (standard SIST EN 60379:2005).

PRIDRŽAVAMO PRAVO NA IZMJENE KOJE NE UTJEČU NA FUNKCIONALNOST UREĐAJA.

Upute za uporabu dostupne su i na našoj internetskoj stranici <http://www.gorenje.com> .